



## **OPERATOR'S MANUAL**

(Original)

## **MANUAL DEL OPERARIO**

(Traducción de las instrucciones originales)

## **MANUEL D'UTILISATION**

(Traduction des instructions initiales)

## **BEDIENUNGSANLEITUNG**

(Übersetzung der Originanleitung)

## **GEBRUIKERSHANDLEIDING**

(Vertaling van de originele gebruiksaanwijzing)

**en** (English)

**es** (Español)

**fr** (Français)

**de** (Deutsch)

**nl** (Nederlands)



<b>1 INLEIDING</b> .....	<b>nl-234</b>	<b>10 SCHAKELAARS EN HENDELS</b>	<b>nl-260</b>	13.12 Heffen van de truck	nl-280
<b>2 VOOR GEBRUIK</b> .....	<b>nl-235</b>	10.1 Stuurkolom	nl-260	<b>14 PERIODIEK ONDERHOUD</b> .....	<b>nl-281</b>
2.1 Algemene opmerkingen	nl-235	10.2 Armleuning	nl-261	14.1 Algemene aanwijzingen	nl-281
2.2 Aanbevelingen voor elektrische trucks	nl-235	10.3 Pedaal	nl-263	14.2 Tabel voor periodieke vervanging	nl-281
<b>3 GEBRUIK VAN DE TRUCK</b> .....	<b>nl-237</b>	10.4 Overige bedieningselementen	nl-264	14.3 Tabel voor periodiek onderhoud	nl-281
3.1 Algemene aanwijzingen	nl-237	<b>11 ONDERDELEN VAN DE CARROSSERIE</b> .....	<b>nl-266</b>	14.4 Smeerschema	nl-285
3.2 Functie	nl-237	11.1 Bestuurdersstoel	nl-266	<b>15 ONDERHOUDSGEGEVENS</b> .....	<b>nl-287</b>
3.3 Recyclen/Afdanken	nl-241	11.2 Vorken	nl-268	15.1 Waarden	nl-287
<b>4 LAST EN STABILITEIT</b> .....	<b>nl-242</b>	11.3 Achteruitkijkspiegels	nl-268	15.2 Smeermiddelen en vloeistoffen	nl-287
4.1 Lastzwaartepunt	nl-242	11.4 Trekstang	nl-268	15.3 Zekeringen	nl-287
4.2 Maximale hefhoogte	nl-242	11.5 Verwarming	nl-268	15.4 Truckgewicht	nl-288
4.3 Werkelijke capaciteit	nl-242	11.6 Stereosysteem	nl-269	15.5 Wielen	nl-288
4.4 Plaatje met werkelijke capaciteit	nl-242	11.7 Batterijkap	nl-269	15.6 Batterijen	nl-288
<b>5 TRUCKIDENTIFICATIE</b> .....	<b>nl-243</b>	11.8 Cabine (OPT)	nl-271	<b>16 AFMETINGEN VAN DE TRUCK</b>	<b>nl-289</b>
5.1 Serienummer frame	nl-243	<b>12 CONTROLES VOOR HET BEGIN VAN ELKE PLOEGENDIENST</b> .....	<b>nl-272</b>	16.1 Afmetingen	nl-289
5.2 Typeplaatje	nl-243	12.1 Aanbevelingen	nl-272	16.2 Posities	nl-289
<b>6 WAARSCHUWINGSLABELS</b> ....	<b>nl-244</b>	12.2 Inspectietabel	nl-272	<b>17 CE-CONFORMITEITSVERKLARING</b> ....	<b>nl-290</b>
6.1 Positie	nl-244	12.3 Externe inspectie	nl-272	17.1 VOORBEELD	nl-290
6.2 Betekenis van symbool	nl-244	12.4 Inspectie aan boord	nl-272		
<b>7 BELANGRIJKSTE ONDERDELEN</b>	<b>nl-245</b>	12.5 Lage snelheid	nl-274		
7.1 Algemeen overzicht	nl-245	12.6 Voor het parkeren	nl-274		
<b>8 BESTURINGS- EN INSTRUMENTENPANEEL</b> .....	<b>nl-246</b>	<b>13 DOE-HET-ZELF-ONDERHOUD</b> .	<b>nl-275</b>		
8.1 Regelaars	nl-246	13.1 Aanbevelingen	nl-275		
<b>9 FUNCTIES INSTRUMENTENPANEEL</b> .	<b>nl-247</b>	13.2 Tabel voor doe-het-zelf onderhoud	nl-275		
9.1 Dashboard	nl-247	13.3 Elektrolytpeil batterij	nl-275		
9.2 Indicaties op het display	nl-248	13.4 Hydraulisch oliepeil	nl-275		
9.3 Alarmen	nl-249	13.5 Smeren	nl-276		
9.4 Bestuurdersmenu	nl-251	13.6 Bandoopvlak	nl-276		
9.5 Overige functies	nl-253	13.7 Moeren en bouten aanhalen	nl-276		
		13.8 De batterij laden	nl-277		
		13.9 De batterij vervangen	nl-277		
		13.10 Banden vervangen	nl-278		
		13.11 Zekeringen vervangen	nl-279		



## 1 INLEIDING

### 1 INLEIDING

In deze handleiding worden de juiste gebruikswijzen en onderhoud van uw vorkheftruck geïllustreerd en worden de aanbevolen dagelijkse controles en periodieke inspectieprocedures beschreven. Lees deze handleiding dan ook nauwgezet door, zelfs als u reeds vertrouwd bent met vorkheftrucks, ze bevat immers specifieke informatie voor deze serie.

Deze handleiding is gebaseerd op de specificaties van een standaard truck. Neem contact op met het servicecentrum van de fabrikant voor informatie over andere truckversies. **Lees behalve deze handleiding ook de aparte publicatie met de titel "Handleiding voor veilig gebruik".**

De fabrikant behoudt zich het recht voor veranderingen of updates aan de specificaties in deze handleiding aan te brengen, zonder voorafgaande berichtgeving en zonder enige aansprakelijkheid. De illustraties in deze publicatie kunnen verschillen van het werkelijke ontwerp.

(OPT) in deze handleiding betekent "optionele apparatuur".



## 2 VOOR GEBRUIK

### 2.1 Algemene opmerkingen

Lees deze Handleiding en de Handleiding voor veilig gebruik volledig door. Zo krijgt u een compleet beeld van hoe de vorkheftruck werkt en garandeert u dat deze correct en veilig wordt gebruikt. Als u op de juiste manier met de truck rijdt, zal de truck betere prestaties leveren en wordt de levensduur van de truck langer. Rij extra voorzichtig tot u volledig bekend bent met de nieuwe truck. Wees naast de standaardprocedures bij gebruik bijzonder aandachtig voor de volgende veiligheidsaspecten.

Zorg ervoor dat u de vorkheftruck goed leert kennen. Zorg dat u de werking en componenten, veiligheidsinrichtingen, hulpstukken, gebruikslimieten en voorzorgsmaatregelen goed leert kennen. Lees de waarschuwinglabels die op de truck hangen zorgvuldig.

Leer alle aspecten van veilig rijden en omgaan met veiligheidsproblemen. Het is van essentieel belang de verkeersregels in het werkgebied te begrijpen en na te leven. Vraag de leidinggevende of afdelingsmanager of er speciale voorzorgsmaatregelen nodig zijn.

Draag kleding die geschikt is om de truck te gebruiken. Ongeschikte kleding kan de vlotte werking van de truck hinderen en een onverwacht ongeval veroorzaken.

Voer de gebruikelijke controles uit voor het begin van elke ploegendienst en voer periodiek onderhoud uit. Zo is de kans op onverwachte storingen kleiner, wordt de efficiëntie verbeterd, dalen de kosten en kunt u onder veilige omstandigheden werken.

Gebruik alleen de aanbevolen smeermiddelen. Minderwaardige smeermiddelen beperken de levensduur van de truck.

Controleer het zwaartepunt en het laadvermogen van de truck. Voorkom te zware of ongelijkmatig verdeelde ladingen. Overbelasting of een ongelijke belading is gevaarlijk. Als het zwaartepunt naar voor wordt

verplaatst, zelfs als de lading onder de maximumlimiet ligt, moet u het gewicht van de lading beperken zoals aangeduid op het identificatieplaatje.

Probeer nooit met de truck te rijden met een lading op een hoogte groter dan de opgegeven hoogte. Als u met een lading rijdt boven de opgegeven hoogte kan de truck kantelen omdat het zwaartepunt dan hoger ligt. Raadpleeg de Handleiding voor richtlijnen voor veilig gebruik.

Kantel de mast niet vooruit wanneer de vorken omhoog zijn met een lading. Deze handeling kan ervoor zorgen dat de truck instabiel wordt en in het slechtste geval kantelt.

Wees voorzichtig wanneer u de truck gebruikt.

Blijf ver uit de buurt van blootliggende stroomkabels. Zorg dat u weet waar stroomkabels binnen en buiten zich bevinden en blijf op een veilige afstand.

Als u ongewoon lawaai hoort of iets abnormaals opmerkt, stop dan onmiddellijk, inspecteer de truck en laat deze indien nodig repareren.

### 2.2 Aanbevelingen voor elektrische trucks

Wees bij het wassen van de truck voorzichtig dat de motor of de elektrische onderdelen niet rechtstreeks in aanraking komen met water. Als er water op de motor of de elektrische onderdelen komt, kan de truck storingen vertonen of defect raken. Als de truck moet worden gewassen, bedek dan elektrische onderdelen met een paneel of isolerend materiaal om te voorkomen dat ze nat worden.

Breng geen wijzigingen in het elektrische circuit aan. Wanneer u dit wel probeert, kan de werking van de precisieapparatuur die in de op batterij werkende vorkheftruck is ingebouwd verminderen, waardoor er een defect of ongeval kan ontstaan. Neem contact op met het servicecentrum van de fabrikant als wijzigingen noodzakelijk zijn.

Voor voertuigen met banden zonder markering moet bij voorkeur een antistatische riem worden bevestigd.



## 2 VOOR GEBRUIK

---

Modellen voor gebruik in koelruimten (OPT).  
Het maximale continue gebruik van modellen voor koelruimten in een gekoelde ruimte is 30 minuten. Dit moet worden gevolgd door een interval van 30 minuten bij omgevingstemperatuur voordat de truck terugkeert naar de koude omgeving. De minimale omgevingstemperatuur is -28°C. Om de kans op defecten aan de truck te beperken moet u zorgen dat deze minimumtemperatuur niet wordt overschreden.

Zorg dat de batterij nooit volledig leeg raakt. Controleer altijd de toestand van de batterij.

Houd open vuur uit de buurt tijdens de oplaadprocedure van de batterij. Tijdens het opladen wordt brandbaar gas geproduceerd. Laad op in een goed geventileerde plaats, uit de buurt van open vuur.

Wanneer er in de verte onweer hoorbaar is, houd dan op met het laden van de batterij en ontkoppel de laadkabel. Raak de plug of de kabel niet aan wanneer er in de omgeving onweer hoorbaar is. Deze kunnen immers een elektrische schok veroorzaken bij een blikseminslag in de buurt. Het is ten stelligste aanbevolen bliksemafleiders of spanningsbegrenzers aan te sluiten op het elektrische circuit op plaatsen waar onweer vaak voorkomt.



## 3 GEBRUIK VAN DE TRUCK

### 3.1 Algemene aanwijzingen

Houd de alarmindicatoren en/of zoemers in de gaten wanneer u met de truck rijdt.

Verwijder of wijzig geen enkele component zonder eerst advies in te winnen. Neem contact op met het servicecentrum als een inspectie noodzakelijk wordt geacht.



### 3.2 Functie

#### 3.2.1 S.A.S. (Systeem van Actieve Stabiliteit)

##### 3.2.1.1 Bij gebruik

#### ⚠ WAARSCHUWING

- Zodra u met een SAS-model gaat werken, is het raadzaam dat u het waarschuwingsplaatje controleert. Hierop wordt vermeld over welke functionele eigenschappen de truck beschikt. Controleer of alle voorzieningen goed werken voordat u de truck in gebruik neemt.
- Modellen uitgerust met dubbele wielen hebben geen uitzwaalblokkeringscilinder.
- Wees aandachtig voor eventuele waarschuwingslampjes wanneer u met de truck rijdt. Parkeer de truck op een veilige plek en vraag het servicecentrum van de fabrikant om een inspectie uit te voeren wanneer een van de waarschuwingslampjes of het scherm een foutcode aangeeft.
- Het SAS wordt elektronisch geregeld en moet na onderhoudswerkzaamheden mogelijk worden geïnitieerd. Verwijder of wijzig geen enkel SAS-onderdeel. Neem contact op met het servicecentrum van de fabrikant als er een inspectie nodig is.
- Vermijd tijdens het wassen van de truck dat er water rechtstreeks op de elektronica terechtkomt (regeling, sensor en schakelaars) die voor het SAS worden gebruikt.

De SAS-modellen zijn uitgerust met een regelaar, sensoren en diverse bekrachtigers. Wanneer een ervan niet normaal werkt, betekent dit:

- dat de stuurwielknop uit positie is en niet kan worden gecorrigeerd;



### 3 GEBRUIK VAN DE TRUCK

- dat functies als de automatische vorknivelleringsregeling, de regeling van de voorste kantelhoek en de regeling van de kantelsnelheid achterwaarts niet kunnen worden gebruikt;
- dat de uitzwaai-blokkeringscilinder niet kan worden ontgrendeld.

Als een van bovengenoemde situaties optreedt, gaat er een zoemer af en wordt er een foutcode weergegeven op het display. Verplaats de truck naar een veilige plaats en vraag het servicecentrum van de fabrikant om de truck te inspecteren en te repareren.

#### 3.2.1.2 Functies

##### Zwenkvergrendeling achteras

Als de truck rechtsomkeer maakt, ontstaat er een centrifugale kracht in de zijwaartse richting van de truck. In dergelijke gevallen wordt de inrichting geactiveerd zodat de achteras wordt geblokkeerd en de truck op vier wielen blijft staan. Hierdoor wordt de stabiliteit van de truck verbeterd, zowel naar rechts als naar links.

#### WAARSCHUWING

Als oscillatie van de achteras wordt vermeden, wordt de truck stabiel, maar dit betekent niet dat de truck niet kan omkantelen. Gebruik de truck overeenkomstig de instructies in deze handleiding.

##### Automatische vorknivelleringsregeling

Wanneer de draaihendelschakelaar wordt ingedrukt om de mast naar voren te kantelen, stopt de lading automatisch in de horizontale stand (mast verticaal).

Nadat u met het indrukken van de draaihendelschakelaar de vorken in horizontale positie hebt gestopt, wilt u de vorken misschien

nog verder naar voren kantelen. Zet hiervoor de draaihendel in de neutrale stand. Laat de schakelaar los en bedien deze opnieuw.

Als de draaihendel van achter naar voren wordt gedruwd terwijl de schakelaar is ingedrukt, zal de mast het volgende doen:

Hefhoogte	Zonder last	Met last
Hoog	Het kantelen stopt met de vorken horizontaal (mast verticaal)	Niet voorwaarts gekanteld
Verlaagd	Het kantelen stopt met de vorken horizontaal (mast verticaal)	Het kantelen stopt met de vorken horizontaal (mast verticaal) of tot maximaal 1° naar achteren, afhankelijk van de lading

#### WAARSCHUWING

- Als de mast naar voren wordt gekanteld terwijl de lading omhoog is, stopt u de beweging van de mast door op de schakelaar automatische vorknivellerings te drukken. Dit moet worden vermeden, aangezien de truck kan omkantelen.
- Wanneer de truck een hulpstuk draagt, mogen de vorken niet automatisch in de horizontale stand worden geplaatst als er een zware lading op staat, terwijl de motor op volle snelheid draait. Dit is gevaarlijk.
- Een aantal speciale uitvoeringen waarop een zwaar hulpstuk is gemonteerd, is mogelijk niet uitgerust met de automatische vorknivelleringsregeling. Neem vooraf contact op met het servicecentrum van de fabrikant.

De mast beweegt niet wanneer deze met behulp van de schakelaar van de draaihendel naar voren wordt gekanteld en er een lading wordt opgeheven (hoger dan 2 meter).

Zelfs als de mast naar voren worden gekanteld vanuit een verticale stand, is het niet mogelijk deze verder naar voren te kantelen, ook al wordt de schakelaar van de draaihendel ingedrukt.



### Bediening voorwaartse mastkanteling

Afhankelijk van de heflast en de lading kan de hoek waarin de mast voorwaarts kan worden gekanteld automatisch binnen een reeks waarden zoals hieronder afgebeeld worden afgesteld:

Hefhoogte	Lichte lading of geen lading	Gemiddelde lading	Zware lading
Hoog	Voorwaartse kantelhoek - geen beperking	Voorwaartse kantelhoek - beperkt van 1° tot 5°	Voorwaartse kantelhoek - beperkt tot 1°
Verlaagd	Voorwaartse kantelhoek - geen beperking	Voorwaartse kantelhoek - geen beperking	Voorwaartse kantelhoek - geen beperking

### ⚠ WAARSCHUWING

- Indien een lading naar voren wordt gekanteld op een lage hefstand en vervolgens wordt geheven, bestaat de kans dat de truck voorwaarts kantelt als de lading op een hefhoogte stopt waarbij de kantelhoek boven de gespecificeerde hoekwaarde ligt. Zorg er altijd voor dat de mast verticaal staat bij het heffen van de lading en kantel deze alleen naar voren als de vereiste hoogte is bereikt.
- Probeer nooit de positie van een lading op een grote hoogte te verplaatsen door de mast voorwaarts te kantelen, aangezien de truck hierdoor kan kantelen.
- Zelfs wanneer de lading zich binnen de toegestane hoekwaarden bevindt, mag de mast nooit verder dan de verticale positie worden gekanteld. De truck kan dan omkantelen, omdat hij de stabiliteit in voorwaartse of achterwaartse richting verliest. Kantel de mast nooit voorwaarts terwijl deze een lading heft.
- Sommige speciale uitvoeringen die voorzien zijn van een zwaar hulpstuk, zijn mogelijk niet uitgerust met de regeling van de kantelhoek naar voren van de mast. Neem vooraf contact op met het servicecentrum van de fabrikant.
- Wanneer er een hulpstuk op een truck wordt gemonteerd of vervangen, moet u het servicecentrum van de fabrikant vragen een inspectie uit te voeren.
- Wanneer u afwisselend twee of meer verwijderbare hulpstukken gebruikt, moet u het zwaarste hulpstuk voor de uitlezingen gebruiken (SAS-instelling). Neem vooraf contact op met het servicecentrum van de fabrikant.
- Als u een hulpstuk op een truck zonder vorken aanbrengt, moet dit hulpstuk compatibel zijn met de uitvoering. Neem vooraf contact op met het servicecentrum van de fabrikant.





### 3 GEBRUIK VAN DE TRUCK

Als de vorken zich op de maximale hoogte bevinden, kan er hoge ontlastingsdruk in de hefcilinders worden gegenereerd. De hoge druk zorgt ervoor dat de truck werkt alsof er een hoge lading is, terwijl er geen lading aanwezig is. Hierdoor zal de mast voorwaarts kantelen blokkeren. In dit geval moet u de vork enigszins verlagen (om de druk af te laten) en daarna kan de mast voorwaarts worden gekanteld.

#### Bediening achterwaartse mastkanteling

Afhankelijk van het hefhoogte en de lading kan de mast achterwaarts worden gekanteld en worden uitgelijnd via de vorknivellering, binnen de hieronder weergegeven waarden:

#### Kantelsnelheidsregeling mast

Lichte lading of geen lading	Gemiddelde of zware lading
Het kantelen stopt met de vorken horizontaal (mast verticaal)	Het kantelen stopt met de vorken horizontaal (mast verticaal) of tot maximaal 1° naar achteren, afhankelijk van de lading

Bij een hoge hefhoogte wordt de kantelsnelheid van de mast onafhankelijk van het gewicht van de lading geregeld (vertraagd). Ook als de hefhoogte tijdens het kantelen gewijzigd wordt van hoog tot minder hoog, blijft de regeling van de kantelsnelheid actief.

Bij een lage hefhoogte kan de mast onafhankelijk van het gewicht van de lading op volle snelheid naar achteren worden gekanteld. Als de knop van de kantelhendel wordt ingedrukt en de mast bij een lage hefhoogte achterwaarts wordt gekanteld, wordt de achterwaartse kantelsnelheid van de mast geregeld (vertraagd) zolang de knop van de kantelhendel geactiveerd is.

Als de vorken worden opgeheven van een lage naar een hoge hefhoogte terwijl de mast naar achteren kantelt, blijft de kantelsnelheidsregeling van kracht zolang de knop van de kantelhendel ingedrukt blijft. De mast kantelt met de maximumsnelheid naar achteren wanneer de knop van de kantelhendel wordt losgelaten.

De kantelsnelheidsregeling wordt bestuurd door het toerental van de pompmotor. Hef nooit naar een hoge hefhoogte en voer nooit tegelijkertijd kantel- en hulpstukhandelingen uit.

#### Sleutelslot - heffen

De vorken kunnen niet dalen met de contactsleutel op UIT.

#### Stuurwielsynchronisatie

Als de stuurwielknop niet dezelfde hoek heeft als de achterwielen, wordt het probleem automatisch gecorrigeerd als u aan het stuurwiel draait. Zo wordt de knop in een constante positie gehouden ten opzichte van de achterwielen.

#### 3.2.2 O.P.S. (Operator Presence Sensing)

Het OPS-systeem (aanwezigheidsdetectie bestuurder) zorgt dat de truck niet kan worden bestuurd en dat laden/lossen niet mogelijk is als de bestuurder langer dan twee seconden niet goed in de truck zit. Om de truckfuncties te resetten moet de bestuurder goed op de stoel zitten en de bedieningen voor rijden en transport in de neutrale stand zetten.

De OPS-indicator wordt op het display weergegeven tot de bestuurder op de juiste manier op de stoel zit.

##### 3.2.2.1 Alarm storing OPS

Als er een fout optreedt in het OPS-systeem, verschijnt er een foutcode op het scherm om de bestuurder te waarschuwen dat het sensorsysteem buiten werking kan zijn. Overige mogelijke abnormale situaties:

- Het OPS-indicatielampje wordt niet weergegeven wanneer de bestuurder de stoel verlaat.
- Het OPS-indicatielampje verdwijnt niet als de bestuurder op de stoel zit.

Parkeer de truck en neem contact op met het servicecentrum.





### 3.2.3 Functie automatische uitschakeling

Alle systemen van de truck worden uitgeschakeld na een vooraf ingestelde periode (normaal 10 minuten) als de bestuurder de rijpositie verlaat (terwijl de parkeerrem is ingeschakeld).

### 3.2.4 Noodstopknop

De noodstopknop schakelt de stroom naar de truck uit en blokkeert alle functies. De knop mag alleen in noodgevallen worden gebruikt (bij een ongeluk of voor preventieve doeleinden).

#### WAARSCHUWING

Als de truck rijdt, stop deze dan met de remmen en gebruik vervolgens de noodstopknop. Het gebruik van de noodstopknop als de truck rijdt is alleen toegestaan als de remmen het niet doen.

### 3.2.5 Modellen uitgerust met een klem als hulpstuk

Trucks die zijn uitgerust met een klem als hulpstuk (bijv. voor papierrollen) moeten worden uitgerust met één of meer secundaire bedieningselementen om te voorkomen dat de lading per ongeluk loskomt. Wanneer een klem als hulpstuk wordt gebruikt op een vorkheftruck, moeten de bedieningselementen (bijv. hydraulische bedieningshendel) voldoen aan de norm ISO 3691-1.

### 3.2.6 Truckmodellen voor koelruimten

Het maximale continue gebruik van modellen voor koelruimten in een gekoelde ruimte is 30 minuten. Dit moet worden gevolgd door een interval van 30 minuten bij omgevingstemperatuur voordat de truck terugkeert naar de koude omgeving. De minimale omgevingstemperatuur is -28°C. Om

de kans op defecten aan de truck te beperken moet u zorgen dat deze minimumtemperatuur niet wordt overschreden.

### 3.3 Recyclen/Afdanken

De truck maakt gebruik van een loodzuurbatterij. De materialen in deze batterijen zijn schadelijk voor het milieu en de gezondheid, daarom dienen afgedankte batterijen aan de fabrikant te worden geretourneerd voor recyclage. Wanneer de levenscyclus van de batterij ten einde is (vervangen door een nieuwe batterij) of als de volledige truck moet worden vernietigd, moet speciale aandacht worden besteed aan gevaren voor het milieu bij het weggooien/recyclen van batterijen. Neem contact op met de fabrikant van de batterijen voor richtlijnen voor weggooien en vervangen.



4 LAST EN STABILITEIT

4 LAST EN STABILITEIT

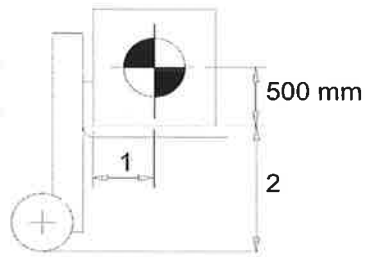

De heftruck voldoet aan de testvereisten van de referentierichtlijnen en -normen. Onder normale gebruiksomstandigheden en bij verantwoord gebruik garanderen deze meer dan voldoende stabiliteit. De stabiliteit van de truck is verder afhankelijk van de bodemgesteldheid, de banden, de staat van onderhoud en de wijze van gebruik.

- (1) Lastzwaartepunt
- (2) Maximale hefhoogte

4.1 Lastzwaartepunt

Geeft de afstand vanaf het zwaartepunt van de last aan, horizontaal gemeten aan de voorkant van de vorkhiel en verticaal gemeten op de bovenkant van de vork.

4.2 Maximale hefhoogte

De maximale hoogte is de hoogste stand van de vorken, terwijl de mast verticaal staat. Het pijlsymbool op het rechter mastelement geeft de huidige hefhoogte aan (alleen beschikbaar bij masten met een maximale hefhoogte van meer dan 3300 mm).

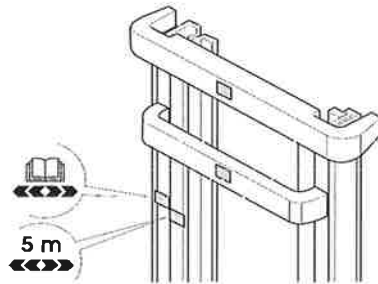

4.3 Werkelijke capaciteit

Geeft de maximale lading aan die de truck kan dragen, opheffen en stapelen bij de gespecificeerde hoogte, afstand van het zwaartepunt en verlenging (indien van toepassing) tijdens normaal bedrijf.

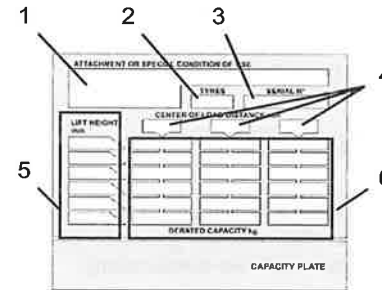

4.4 Plaatje met werkelijke capaciteit

- (1) Speciaal model, hulpstukmodel
- (2) Banden
- (3) Serienummer
- (4) Lastmiddelpunt
- (5) Hefhoogte
- (6) Werkelijke capaciteit

**WAARSCHUWING**

Montage van andere hulpstukken, verwisseling van het bandentype of andere onderdelen zijn van invloed op de weergegeven waarden. In deze gevallen moete het plaatje worden vervangen.

## 5 TRUCKIDENTIFICATIE

### 5.1 Serienummer frame

Het serienummer van het frame staat op de dwarsbalk aan de voorzijde. Dit nummer is nodig ter referentie bij contact met het servicecentrum voor informatie of advies over de truck.

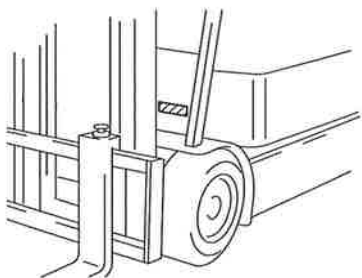

### 5.2 Typeplaatje

- (1) Model
- (2) Motorvermogen
- (3) Nominale capaciteit
- (4) Serienummer
- (5) Gewicht (zonder batterij)
- (6) Bouwjaar
- (7) Batterijspanning
- (8) Opmerkingen

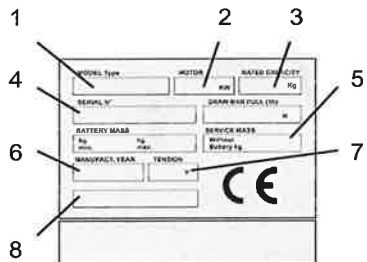

6 WAARSCHUWINGSLABELS

6 WAARSCHUWINGSLABELS

6.1 Positie

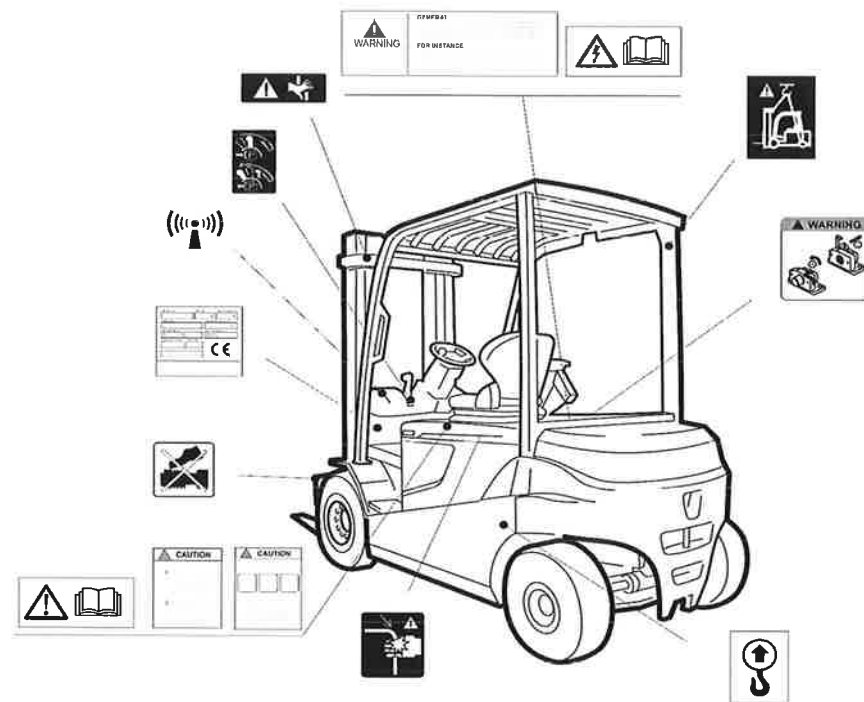
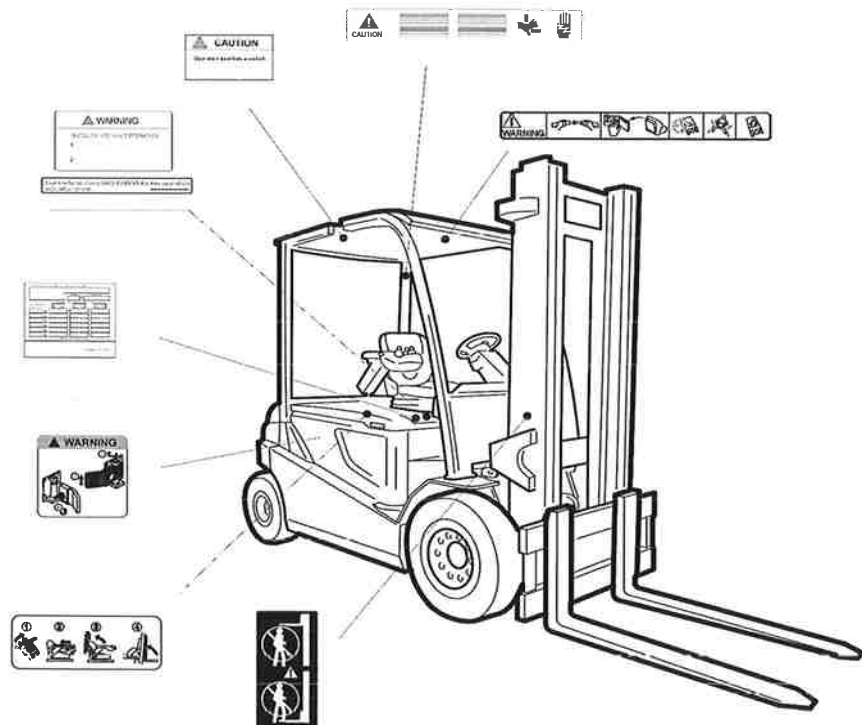

6.2 Betekenis van symbool

**WAARSCHUWING!** Lees de Gebruikershandleiding nauwgezet door voordat u de heftruck in gebruik neemt.



## 7 BELANGRIJKSTE ONDERDELEN

### 7.1 Algemeen overzicht

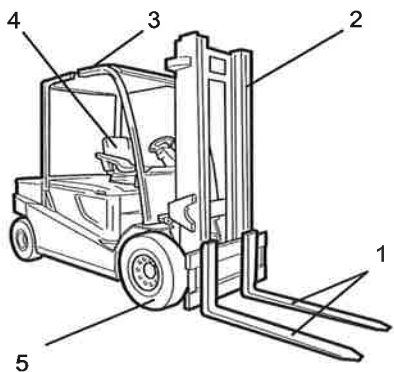

- (1) Vorken
- (2) Mast
- (3) Beschermdak
- (4) Bestuurdersstoel
- (5) Voorwiel

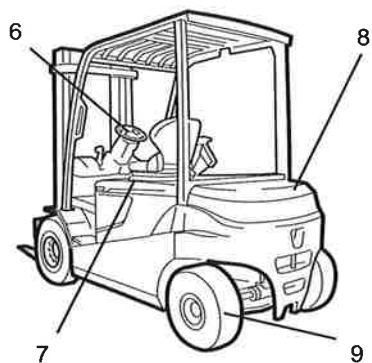

- (6) Stuurwiel
- (7) Batterijkap
- (8) Contragewicht
- (9) Achterwiel

8 BESTURINGS- EN INSTRUMENTENPANEEL

8 BESTURINGS- EN INSTRUMENTENPANEEL

8.1 Regelaars

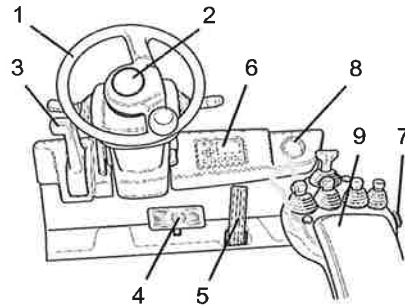

- (1) Stuurwiel
- (2) Drukknop claxon
- (3) Parkeerremhendel
- (4) Rempedaal
- (5) Gaspedaal
- (6) Multifunctioneel display
- (7) Noodstopknop
- (8) Bekerhouder
- (9) Armleuning

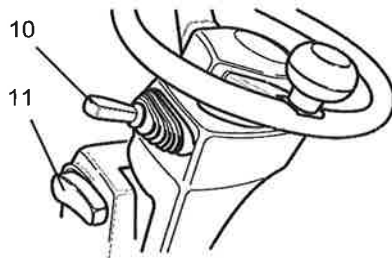

- (10) Rijrichtinghendel (alleen met enkel gaspedaal)
- (11) Stelhendel stuurkolomkanteling

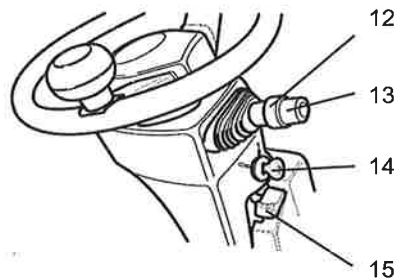

- (12) Lichtschakelaar (OPT)
- (13) Schakelaar richtingaanwijzer (OPT)
- (14) Contactschakelaar
- (15) Ontgrendelhendel stuurkolom

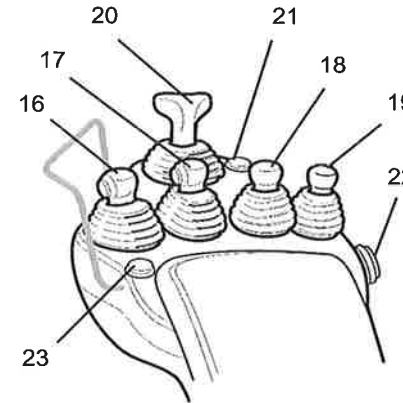

- (16) Hefhendel
- (17) Kantelhendel
- (18) Hendel voor hulpstukken
- (19) Hendel voor hulpstukken (OPT)
- (20) Rijrichtinghendel
- (21) Knop hoogtebegrenzer
- (22) Noodstopknop
- (23) Drukknop claxon

## 9 FUNCTIES INSTRUMENTENPANEEL

### 9.1 Dashboard

#### 9.1.1 Dashboard

Knoppen:

- (0) Zwaailicht (OPT)
- (1) Noodknipperlichten (OPT)
- (2) Werklichten achter (OPT)
- (3) Ruitenwisser voor (OPT)
- (4) Ruitenwisser achter (OPT)
- (5) Achterruitverwarming (OPT)
- (6) Tijdmeter
- (7) Klok
- (8) Snelheidsbeperking
- (9) Vermogensselectie
- (10) Drukknop OUT
- (11) Drukknop OK

Overig:

- (12) Display
- (13) Alarmlampje (rode led)
- (14) Bedrijfslampje (groene led)

#### 9.1.2 Zwaailicht

Druk op de knop (0) om het zwaailicht in te schakelen. De bovenste led gaat branden. Druk er opnieuw op om deze uit te schakelen.



#### 9.1.3 Noodknipperlichten

Druk op de knop (1) om de noodknipperlichten in te schakelen. Druk er opnieuw op om deze uit te schakelen.

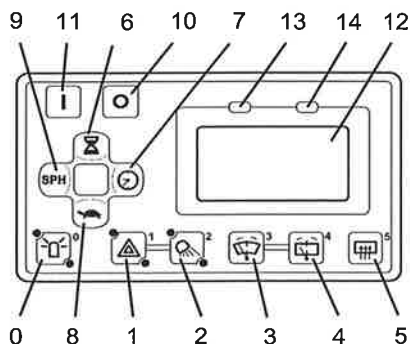

#### 9.1.4 Werklichten achter

Druk op de knop (2) om de werklichten achter in te schakelen. Druk er opnieuw op om deze uit te schakelen.



#### 9.1.5 Ruitenwisser voor

Aantal keer drukken op de knop (3)

- (1) intervalwissen
- (2) hoge snelheid
- (3) UIT

Houd de knop (3) ingedrukt om de ruitensproeier in te schakelen.



#### 9.1.6 Ruitenwisser achter

Druk op de knop (4) om de ruitenwisser achter in te schakelen. Druk er opnieuw op om deze uit te schakelen. Houd de knop (4) ingedrukt om de ruitensproeier in te schakelen.

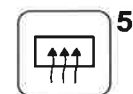

#### 9.1.7 Achterruitverwarming

Druk op de knop (5) om de verwarming in te schakelen. Druk er opnieuw op om uit te schakelen. De verwarming wordt na 15 minuten automatisch uitgeschakeld.

Bij de modellen met stoelverwarming (OPT) activeert deze knop een menu dat gebruikt wordt om de achterrautverwarming en de stoelverwarming in te schakelen.

Wanneer de achterrautverwarming of de stoelverwarming ingeschakeld zijn, verschijnt het betreffende indicatielampje op het display. Als beide ingeschakeld zijn, verschijnen de betreffende lampjes achter elkaar.



9 FUNCTIES INSTRUMENTENPANEEL

### 9.1.8 Drukknoppenpaneel

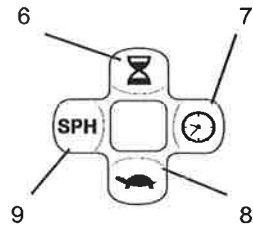

#### 9.1.8.1 Tijdmeter

Druk op knop (6) voor toegang tot het menu van de tijdmeter (zie hoofdstuk: Bestuurdersmenu).

#### 9.1.8.2 Klok

Druk op de knop (7) om te wisselen tussen tijd en datum. Houd de knop (7) ingedrukt voor toegang tot het menu van de klok (zie hoofdstuk: Bestuurdersmenu).

#### 9.1.8.3 Snelheidsbeperking

Deze instelling begrenst bij inschakeling de maximale rijsnelheid en hefsnelheid van de truck. Druk op de knop (8) om de snelheidsverlaging in te schakelen. Druk er opnieuw op om deze uit te schakelen. Houd knop (8) ingedrukt voor toegang tot de rij-instellingen (zie hoofdstuk: Bestuurdersmenu).

Deze instelling kan in- of uitgeschakeld worden door het servicecentrum.

#### 9.1.8.4 Keuze vermogensmodus

Druk op de knop (9) om de vermogensmodus rijden / laden/lossen te veranderen; deze functie blijft uitgeschakeld als de heftruck in beweging is.

S-modus (eco): instelling voor maximale bedrijfstijd.

P-modus (balans): instelling voor een optimale balans tussen werkprestaties en bedrijfstijd.



H-modus (prestaties): instelling voor de hoogste werkprestaties, waarbij zowel rijden als hantering van lasten maximale prestaties leveren.

SPH (aangepast): instelling die gedefinieerd wordt door de gebruiker met het menu Vermogensregeling

Houd de knop (9) ingedrukt voor toegang tot het menu Vermogensregeling (zie hoofdstuk: Bestuurdersmenu).

### 9.1.9 Drukknoppen OK - OUT

De drukknoppen OK (11) en OUT (10) worden gebruikt om door het Bestuurdersmenu te navigeren.

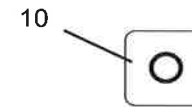
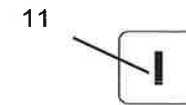

### 9.1.10 Alarmlampje - Bedrijfslampje

Het rode alarmlampje (13) knippert wanneer er een fout is opgetreden. Het groene bedrijfslampje (14) toont wanneer de truck is ingeschakeld.

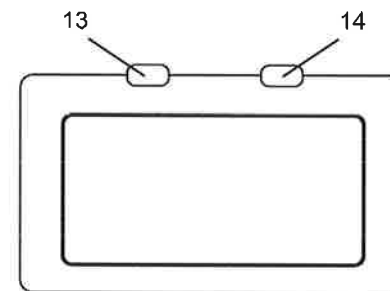



## 9.2 Indicaties op het display

### 9.2.1 Hoofdscherm

Op het bedrijfsscherm staat diverse informatie tijdens het gebruik van de truck:

- (1) laadniveau batterij
- (2) vermogensmodus
- (3) rijrichting
- (4) tijd/datum
- (5) stuurrichting

Het laadniveau van de batterij en de stuurrichting worden alleen weergegeven als de truck stilstaat of tegen lage snelheid rijdt.

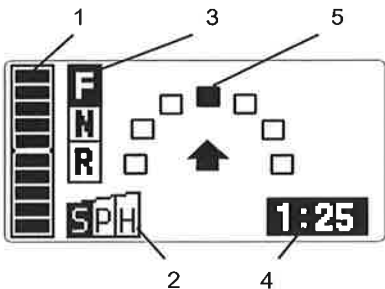

#### 9.2.1.1 Laadniveau batterij

Knipperst wanneer de batterij minder dan 20% is opgeladen. Wanneer het peil daalt tot 10%, begint het alarmlampje (13) ook te knipperen. Als de batterij helemaal leeg raakt tot 0%, wordt een geluidssignaal uitgezonden door de zoemer. Als het peil van de batterij daalt onder 20%, worden de rijnsnelheid en de hefsnelheid automatisch beperkt. Deze worden nog meer beperkt wanneer het peil onder 10% daalt.



#### 9.2.1.2 Power (vermogen)

Toont de momenteel geselecteerde bedrijfsprestatie-/transportmodus.



#### 9.2.1.3 Rijrichting

Geeft de momenteel geselecteerde rijrichting weer.

- F: Vooruit
- N: Neutraal
- R: Achteruit



1:25

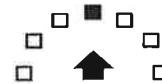

#### 9.2.1.4 Tijd/datum

Geeft de tijd (uren en minuten) of de datum (dag en maand) aan.

#### 9.2.1.5 Stuurrichting

De stuurrichting kan op één of twee manieren worden aangegeven, dit wordt geselecteerd door de bestuurder. De pijl geeft de geselecteerde rijrichting aan.

### 9.2.2 Overige indicatoren

Er kunnen nog andere indicatoren worden weergegeven, waarvan sommige optioneel zijn.

#### 9.2.2.1 Snelheidsbeperking

Geeft aan dat de snelheidsverlaging actief is.

9

#### 9.2.2.2 OPS - stoel

Het indicatielampje gaat branden wanneer de bestuurder de stoel verlaat. De werking van de truck blijft geblokkeerd tot de bestuurder weer correct op de stoel zit.

#### 9.2.2.3 Mast kantelen

(OPT) - De pijl omhoog geeft voorwaarts kantelen aan, de pijl omlaag achterwaarts kantelen. De kantelhoek van de mast wordt weergegeven in graden.

## 9.3 Alarmen

Sommige fouten worden gegenereerd door verkeerde handelingen die optreden bij het starten van de truck of het gebruiken van de bedieningselementen. Deze fouten blokkeren de werking van de truck tijdelijk en zorgen ervoor dat er een alarmpictogram op het display verschijnt. De meeste van deze fouten kunnen worden opgelost.

9 FUNCTIES INSTRUMENTENPANEEL

**⚠ WAARSCHUWING**

Neem contact op met het servicecentrum als een foutbericht blijft optreden, zelfs nadat de onderstaande maatregelen zijn genomen.

**9.3.1 Parkeerremfout**

Eén van de volgende situaties is opgetreden:

- Poging om met de truck te rijden terwijl de parkeerrem nog ingeschakeld was. Zet de rem los en probeer het opnieuw.
- De truck is uitgeschakeld terwijl de parkeerrem uitgeschakeld was. Schakel de parkeerrem in.

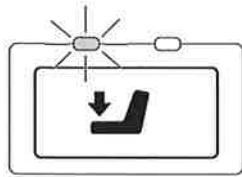
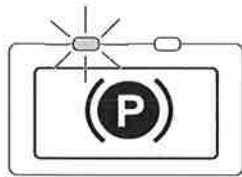

**9.3.2 OPS fout**

Poging om met de truck te rijden terwijl de bestuurder niet correct op de stoel zat. Laat het gaspedaal los, zet alle hendels terug in hun neutrale stand, ga weer correct op de stoel zitten en probeer het opnieuw.

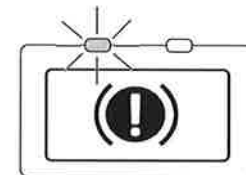
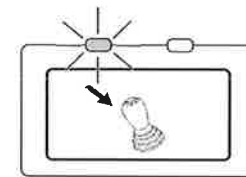
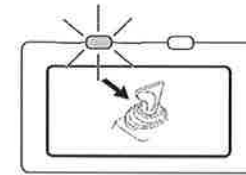
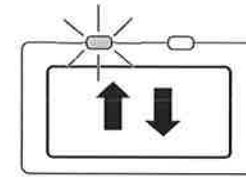
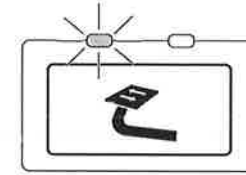

**9.3.3 Rijfouten**

Eén van de volgende situaties is opgetreden:

- Rijpedaal ingetrapt tijdens de startprocedure. Herhaal de startprocedure op de juiste manier.
- Bestuurder heeft de truck verlaten terwijl de richtinghendel (indien aanwezig) was ingeschakeld. Zet de hendel in de neutrale stand.
- Pedalen voor vooruit en achteruit rijden (indien aanwezig) werden tegelijk ingetrapt. Trap één pedaal tegelijk in.

**9.3.4 Heffout**

Eén van de volgende situaties is opgetreden:

- Lastbedieningselementen gebruikt tijdens de startprocedure. Herhaal de startprocedure op de juiste manier.
- Lastbedieningselementen gebruikt terwijl de bestuurder niet correct op de stoel zat. Zet de bedieningselementen in neutraal, ga correct op de stoel zitten en probeer het opnieuw.

**9.3.5 Remalarm**

Remvloeistofpeil laag: neem contact op met het servicecentrum van de fabrikant.

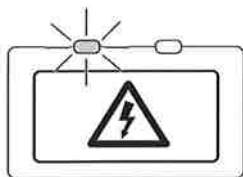

### 9.3.6 Spanningsalarm

Restspanning in de elektrische onderdelen van de truck. Wacht tot het pictogram verdwijnt. Open de batterijkap intussen niet.

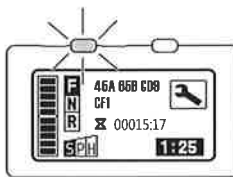

### 9.3.9 Onherstelbare fout

Alle andere meldingen, aangegeven door een alfanumerieke code. Schakel de truck uit en weer in: als de melding aanhoudt, neem dan contact op met het servicecentrum van de fabrikant.

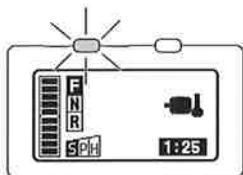

### 9.3.7 Alarm oververhitting

Truck oververhit: prestatieniveaus worden beperkt om systemen en apparaten te beschermen. Als de truck verder wordt gebruikt, zal de truck worden uitgeschakeld. Een foutcode duidt het oververhitte onderdeel aan.

PM: pompmotor

DM: aandrijfmotor

PC: pompbesturing

DC: aandrijfbesturing



## 9.4 Bestuurdersmenu

### 9.4.1 Menu Tijdmeter

Houd de knop van de tijdmeter ingedrukt voor toegang tot het menu Tijdmeter. Druk op de knop van de tijdmeter om de sequentiële weergave te veranderen.

### OPMERKING

Het is raadzaam het gebruik van de truck zo snel mogelijk te stoppen en de truck te parkeren totdat het alarm uitgaat, liefst op een koele plaats, beschermd tegen direct zonlicht.

### 9.3.8 Side batterij stop alarm

Aangegeven met alfanumerieke code 4C5. De laterale batterijgrendel (OPT) is niet correct geplaatst. (zie hoofdstuk Onderdelen carrosserie - Batterijkap).

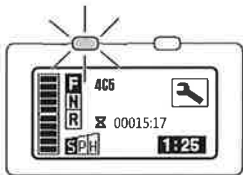



9 FUNCTIES INSTRUMENTENPANEEL

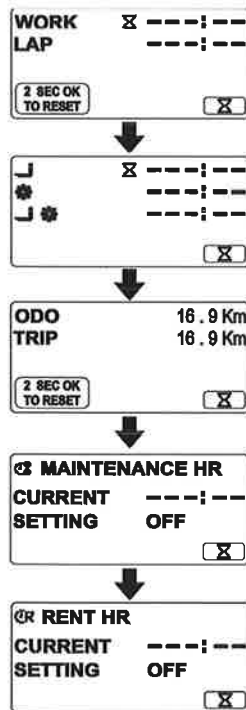

**Tijdmeter contactsleutel AAN (WORK)**

Houdt de tijd bij dat de contactsleutel ingeschakeld is. (bij modellen met instapsysteem met pincode.)

**Tijdmeter (LAP)**

Houdt de tijd bij dat de contactsleutel ingeschakeld is. (bij modellen met instapsysteem met pincode.) Druk op OK en houd de drukknop meer dan twee seconden ingedrukt om de tijdmeter te resetten.

**Tijdmeter pompmotor**

Houdt de tijd bij dat de pompmotor ingeschakeld is in de Power-modus voor transporthandelingen (niet voor hydraulisch sturen).

**Tijdmeter aandrijfmotor AAN**

Houdt de tijd bij dat de aandrijfmotoren zijn geactiveerd in de Power-modus of de modus voor regeneratief remmen.

**Tijdmeter pomp-/aandrijfmotor AAN**

Houdt de tijd bij dat de aandrijf- of pompmotor zijn geactiveerd in de Power-modus of de modus voor regeneratief remmen (niet voor hydraulisch sturen).

**Odometer (ODO) (kilometerteller)**

Houdt de gereden afstand bij

**Trip meter (TRIP) (dagteller)**

Deze meter houdt de afgelegde afstand bij en kan worden gereset. Druk op OK en houd de drukknop meer dan twee seconden ingedrukt om de tijdmeter te resetten.

**Tijdmeter gepland onderhoud**

Wanneer deze instelling ingeschakeld is, worden het vooraf ingestelde interval en de tijd sinds de laatste servicebeurt weergegeven.

**Urenteller huurperiode**

Wanneer deze instelling ingeschakeld is, worden de vooraf ingestelde huurperiode en de verstreken tijd, of afwisselend de einddatum van de huurperiode weergegeven.

**9.4.2 Menu Klok**

Houd de knop van de klok ingedrukt voor toegang tot het menu Klok.

Met de selectieknoppen voor de Klok en het Vermogen kan de waarde worden verhoogd of verlaagd. Druk op OK om te bevestigen en ga verder met de volgende waarde of druk op OUT om het menu te verlaten.

De volgorde van de weergegeven waarden is:

Datum: dag/maand/jaar (dag van de week)

Weergave 12 h/ 24 h (12- of 24-uursweergave)

Tijd: uren/minuten



### 9.4.3 Menu Rij-instellingen

Houd de knop van de snelheidsverlaging ingedrukt voor toegang tot het menu Rij-instellingen. De knoppen van de tijdmeter en de snelheidsverlaging worden gebruikt om het gewenste element te selecteren. Druk op de knop OK om te bevestigen of druk op OUT om het menu te verlaten.



#### Lage snelheid

Met dit menu kan de snelheidsverlaging worden ingesteld. Met de selectieknoppen voor de klok en het vermogen kan de lagesnelheidswaarde worden verhoogd of verlaagd. Druk op de knop OK om te bevestigen of druk op OUT om het menu te verlaten.



#### Snelheidsalarm

Dit menu wordt gebruikt om een geluidsalarm in te schakelen, als waarschuwing dat de trucksnelheid een ingestelde waarde heeft overschreden. Met de selectieknoppen voor de klok en het vermogen kan de snelheidswaarde worden verhoogd of verlaagd. Druk op de knop OK om te bevestigen of druk op OUT om het menu te verlaten. Als de snelheid is ingesteld op meer dan 50 km/u wordt de functie snelheidsbegrenzing uitgeschakeld: in dat geval wordt "OFF" weergegeven.

### 9.4.4 Menu Vermogensregeling

Deze instelling kan in- of uitgeschakeld worden door het servicecentrum.

Houd de knop van de vermogensselectie ingedrukt voor toegang tot het menu Vermogensregeling. Dit menu wordt gebruikt om de SPH (aangepaste) vermogensmodus voor het rij- en hefvermogen in te stellen. De knoppen van de tijdmeter en de snelheidsverlaging worden gebruikt om het gewenste element te selecteren. Druk op de knop OK om te bevestigen of druk op OUT om het menu te verlaten.

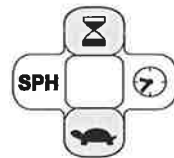
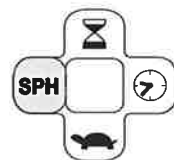

#### Aandrijfvermogen

Dit menu wordt gebruikt om de snelheid en de acceleratie van de truck in te stellen.

#### Hefvermogen

Dit menu wordt gebruikt om de snelheid en de acceleratie van het materiaaltransport in te stellen.

De procedure is hetzelfde als bij de instellingen voor aandrijf- en hefvermogen. Met de selectieknoppen voor de klok en het vermogen kan de vermogenswaarde worden verhoogd of verlaagd. Druk op de knop OK om te bevestigen of druk op OUT om het menu te verlaten.

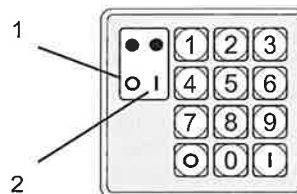

## 9.5 Overige functies

### 9.5.1 Opstarten met pincode

(OPT) - Bij deze functie is de sleutelschakelaar vervangen door een 10-cijferig toetsenbord. Wanneer de truck wordt gestart (AAN-knop indrukken) moet de bestuurder een pincode invoeren. Dit kan helpen om te voorkomen dat de truck door onbevoegden wordt gebruikt. De pincode bestaat uit vijf cijfers. Om de truck in te schakelen moet de bestuurder telkens de juiste pincode invoeren.

Het instapsysteem met pincode is geen antidiefstalsysteem.

#### Aanmelden



9 FUNCTIES INSTRUMENTENPANEEL

Voor toegang tot de truck moet de bestuurder de pincode invoeren en binnen 10 seconden op de knop voor AANMELDEN (1) drukken. De groene led gaat branden en de zoemer geeft een kort geluid, terwijl het systeem de ingevoerde pincode controleert. Als u een typfout maakt, druk dan op de knop voor AFMELDEN (2) om de ingevoerde cijfers te resetten.

Als de pincode correct is, geeft de zoemer een kort geluid, gaat de groene led branden en start de truck volgens de instellingen van de pincode.

Als de pincode niet correct is, geeft de zoemer een lang geluid en start de truck niet.

**Afmelden**

Als de bestuurder van de truck de stoel langer dan de geprogrammeerde tijd door het servicecentrum van de fabrikant verlaat, wordt de truck uitgeschakeld. De truck kan ook van tevoren worden uitgeschakeld door op de knop AFMELDEN te drukken. De groene led gaat uit, de rode led gaat branden en de zoemer geeft een kort geluid voordat de truck wordt uitgeschakeld.

**9.5.2 DHU**



(OPT) - Het apparaat is goedgekeurd voor gebruik op GSM 900/1800- en 3G-netwerken. Tijdens installatie, bedrijf, onderhouds- en reparatiewerkzaamheden moeten de volgende veiligheidsvoorschriften worden gevolgd. Het niet naleven van deze voorschriften vormt een schending van de veiligheidsnormen van het ontwerp, de productie en het verwachte gebruik van het product. De fabrikant is niet aansprakelijk voor enige consequenties die voortkomen uit het niet naleven van deze veiligheidsmaatregelen.

Het apparaat zendt radiogolven uit tijdens bedrijf: de machine kan interferentie veroorzaken in de werking van televisies, computers of andere onbeschermd apparaten.

**⚠ WAARSCHUWING**

- Risico van interferentie met medische apparatuur. De DHU zendt radiogolven uit op dezelfde manier als mobiele telefoons en kan dus interferentie veroorzaken in medische apparatuur. Dergelijke interferentie kan de veiligheid van de patiënt in gevaar brengen. Als de DHU gebruikt wordt in de buurt van medische apparaten, moeten dezelfde regels en voorzorgsmaatregelen in acht worden genomen als die vastgesteld zijn voor het gebruik van mobiele telefoons in het betrokken gebied.
- Risico van brand of explosie. De DHU kan vonken genereren, die ervoor kunnen zorgen dat ontvlambare chemicaliën in brand vliegen. Gebruik de DHU niet bij tankstations of in de buurt van brandstoffen of andere ontvlambare chemicaliën.
- Risico van onbedoelde ontploffing van explosieven. De radiogolven die gegenereerd worden door de DHU kunnen onbedoelde ontploffing van explosieven veroorzaken door getriggerte detonators of soortgelijke instrumenten. In gebieden met explosieve stoffen moeten dezelfde regels als die gelden voor radiozenders worden gevolgd. Dit betekent gewoonlijk dat de DHU niet gebruikt kan worden in deze gebieden.
- Risico op lichamelijk letsel of materiële schade. In bepaalde speciale gebieden kunnen de radiogolven die gegenereerd worden door de DHU tot onvoorziene risico's leiden. Volg in deze gebieden de regels en instructies die gelden voor het gebruik van radiozenders, mobiele telefoons en vergelijkbare apparaten.

**DHU PIN-code verzoek**

Voordat u de truck start, vraagt de DHU om invoer van een pincode op het toetsenbord (zie het hoofdstuk "Opstarten met pincode").



### 9.5.3 Schoksensor

(OPT) - Deze functie detecteert en registreert alle botsingen met de truck tijdens het rijden. Als de instelling ingeschakeld is, wordt het schoksensorpictogram weergegeven wanneer de truck wordt gestart.

Als de waargenomen schok de ingestelde alarmwaarde in de richting voor-/achterwaarts of zijwaarts overschrijdt, wordt de bestuurder gewaarschuwd via het pictogram "Schokalarm" en het alarmsignaal. Alleen de beheerder kan de zoemer uitschakelen, waardoor de bestuurder zich bij de beheerder moet melden. De waargenomen schokwaarden worden samen met de datum en de tijd op het moment van detectie op het multifunctionele scherm opgeslagen. Als de optie "Instapsysteem met pincode" ingeschakeld is, wordt de pincode ook geregistreerd.

De kracht van de gegenereerde schok op het voertuig is afhankelijk van de voorwerpen waartegen het voertuig is gebotst. Niet alle botsingen kunnen worden waargenomen.

De gegenereerde schok bij normale werkzaamheden is afhankelijk van de wegomstandigheden, de ladingen en de werkzaamheden bij material-handling.

Niet alle waargenomen records zijn gebaseerd op een werkelijke botsing. Onderzoek de records en kijk of er naast werkelijke botsingen verkeerde detecties tijdens de normale werkzaamheden zijn waargenomen.

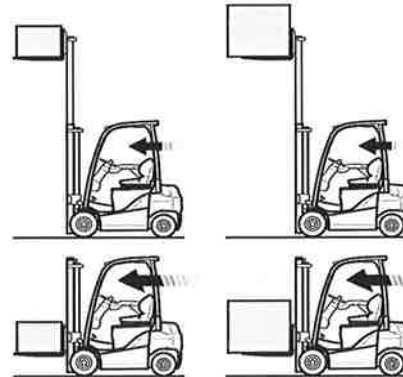

Hefhoogte	Lichte lading of geen lading	Zware lading
Hoog	Ongewijzigd remmen	Het remmen wordt verlaagd op basis van het ladinggewicht
Verlaagd	Ongewijzigd remmen	

### 9.5.4 Snelheidsregelaar

(OPT) - Deze functie beperkt automatisch de maximale snelheid, de acceleratie en de deceleratie door de hoogte van de vorken (laag/hoog) en het geladen gewicht te detecteren, waardoor de kans op vallende ladingen wordt beperkt. Een ongelijke ondergrond kan variaties in de snelheid en acceleratie veroorzaken.

Regeneratief remmen werkt op basis van het geladen gewicht.

#### GEVAAR

- Rijd altijd veilig. De automatische snelheidsregeling helpt het risico van kantelen te voorkomen, maar kan niet alle risico's volledig uitsluiten.
- Als de ladingen hoog zijn opgeheven, trap het gaspedaal dan nooit plotseling in en schakel het voertuig niet van de neutrale stand naar de rijstand terwijl u het gaspedaal ingedrukt houdt.

#### Instellingen

Deze functie kan alleen door een beheerder worden ingeschakeld/uitgeschakeld. Bij inschakeling wordt de indicator van de automatische snelheidsregeling op het display weergegeven.

Deze functie regelt alleen de acceleratie/ deceleratie, zonder dat de maximumsnelheid wordt beperkt. In dit geval wordt de indicator van de automatische snelheidsregeling weergegeven met omgekeerde kleuren (2).







9 FUNCTIES INSTRUMENTENPANEEL

De maximumsnelheid wordt geregeld binnen een interval tussen onbeperkte snelheid en 8 km/h. Als de instelling voor snelheidsbegrenzing actief is, wordt de laagste waarde als referentie genomen.

De begrenzing van de deceleratie wordt uitgeschakeld in de volgende gevallen:

- trucksnelheid lager dan 3 km/u
- microschakelaar rempedaal is ingedrukt
- bij modellen met kantelpedaal (OPT), wanneer het gaspedaal stevig wordt ingetrappt in de tegenovergestelde richting van de rijrichting.

### 9.5.5 Last- en overbelastingssensor

#### Laadmeter

(OPT) - Als u de schakelaar voor laadweergave op de hefhendel (1) ingedrukt houdt, schakelt het algemene scherm over op het scherm met de lastsensor, waarop het laadgewicht in eenheden van 0,01 t wordt weergegeven. Gewichten van minder dan 100 kg worden weergegeven als 0,00 t. Het lastindicatorscherm wordt niet weergegeven als de trucksnelheid wordt uitgelezen.

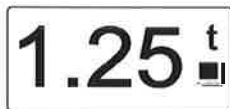
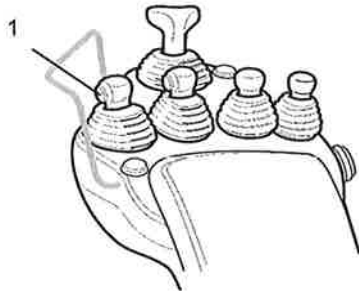

#### Voorwaarden voor meten

De mast moet verticaal staan en de vorkhoogte moet op ongeveer 500 mm staan, anders wordt er niet gemeten.

Deze functie kan niet gebruikt worden voor bedrijfstransacties en certificaties.

Om metingen te vereenvoudigen meet deze functie de hefcilinderdruk: hij mag niet worden gebruikt om te bepalen of de waarde voor overbelasting vlak bij de toelaatbare waarde ligt.

Wanneer de mast wordt geheven tot de maximale hoogte, kan er een te hoge meting worden gegeven als gevolg van de gegenereerde restdruk.

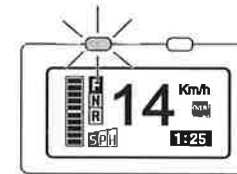

De nauwkeurigheid kan minder zijn in de hoge hefpositie (als gevolg van buiging en wrijving op de mast); in dit geval wordt er een pijlpictogram op het display van de lastsensor weergegeven.

#### Alarm overbelasting

De beheerder kan een waarde instellen waarboven het alarm voor overbelasting afgaat, wanneer de bestuurder de lastsensor gebruikt. In dat geval gaat de zoemer af.

Op verzoek kan het servicecentrum van de fabrikant het alarm zodanig instellen dat het automatisch afgaat wanneer de ingestelde waarde wordt overschreden. Het signaal kan echter ook foutief afgaan bij lichtere lasten als gevolg van schommelingen in de last tijdens het rijden of door een verhoging van de last tijdens het heffen.

Deze functie mag niet worden gebruikt om de toelaatbare lading te bepalen.

### 9.5.6 Hoogtekiezer

(OPT) - Deze optie bestaat uit drie functies die de vorken automatisch op de gewenste hoogte stoppen. Dit werkt als volgt.

#### Maximale hoogtebegrenzer

De beheerder kan een waarde voor de hefhoogtebegrenzing instellen. De vorken kunnen dan niet voorbij die grens worden opgeheven.

#### Hoogtebegrenzer

De bestuurder kan een waarde voor de hefhoogtebegrenzing instellen. De vorken kunnen dan niet voorbij die grens worden opgeheven. De bestuurder kan deze functie in-/uitschakelen met de schakelaar voor de hoogtebegrenzer.

#### Automatische hoogte-instelling

De bestuurder kan maximaal drie hefhoogtes in het geheugen opslaan. Met behulp van de schakelaar voor automatische hoogte-instelling kan de bestuurder één van de drie opgeslagen hoogtes inschakelen. De vorken kunnen dan niet voorbij die grens worden opgeheven.



Als de maximale hoogtebegrenzer of de hoogtebegrenzer wordt ingesteld, kan het gebeuren dat de opgeslagen standen van de automatische hoogte-instelling hoger zijn dan de begrensde hoogte. In dit geval worden de hogere geheugenposities van de automatische hoogte-instelling niet weergegeven op het scherm en kunnen ze niet worden geselecteerd. De hoogtegeheugens worden weer beschikbaar als de maximale hoogtebegrenzer of de hoogtebegrenzer uitgeschakeld zijn.

### 9.5.6.1 Maximale hoogtebegrenzer

Als de hefhendel omhoog wordt gezet en de vorken de maximale stand van de hoogtebegrenzer bereiken, stoppen de vorken automatisch en klinkt de zoemer gedurende één seconde. Als de hefhendel omhoog wordt gezet tot de hoogte waarop de vorken al de maximale stand van de hoogtebegrenzer hebben overschreden, gaan de vorken niet omhoog en klinkt de zoemer ook gedurende een seconde. Alleen de beheerder kan het instellingenmenu voor 'Maximum Height Limiter' (maximale hoogtebegrenzer) gebruiken. Als deze instelling ingeschakeld is, wordt het pictogram van de maximale hoogtebegrenzer weergegeven wanneer de truck wordt gestart. Wanneer de bestuurder de ingestelde hoogtelimiet probeert te overschrijden, worden de vorken geblokkeerd.

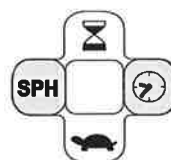
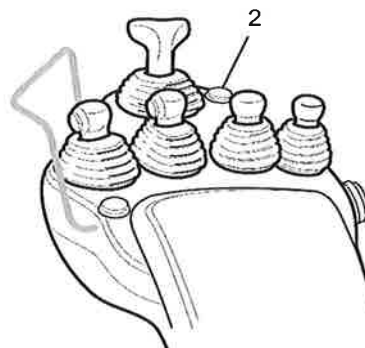

### 9.5.6.2 Hoogtebegrenzer

Deze functie wordt gebruikt om een vorkbegrenzingshoogte op te slaan. Wanneer de gewenste positie is opgeslagen en de schakelaar voor de hoogtebegrenzing (2) wordt ingeschakeld, is de functie actief en wordt de indicator voor de hoogtebegrenzing weergegeven op het display.

Als de hefhendel omhoog wordt gezet en de vorken de opgeslagen stand bereiken, stoppen de vorken daar automatisch, knippert het pictogram en klinkt de zoemer gedurende één seconde. De vorken kunnen worden opgeheven boven de opgeslagen stand door de schakelaar van de hoogtebegrenzer uit te schakelen. Als de hefhendel omhoog wordt gezet tot de hoogte waarop de vorken al de opgeslagen stand hebben overschreden, gaan de vorken niet omhoog en klinkt de zoemer ook gedurende een seconde.

Om de hoogtepositie in te stellen gaat u naar het menu Rij-instellingen Gebruik de knoppen Klok en Vermogen om het menu Hoogtebegrenzer te selecteren. Druk na uw selectie op OK om te bevestigen en naar de instelling te gaan.

In het menu heft u de mast tot de gewenste vorkhoogte en selecteert u "SET" (gebruik de knoppen Klok en Vermogensselectie om dit te selecteren) en houdt u OK langer dan twee seconden ingedrukt, tot "OK" verschijnt, ter bevestiging dat de positie is opgeslagen. De hoogtebegrenzer is nu actief. Druk op OUT om het menu te sluiten.

Om dit te resetten gaat u naar het menu Hoogtebegrenzer, selecteert u "CLR" (gebruik de knoppen Klok en Vermogensselectie om dit te selecteren) en houdt u OK langer dan twee seconden ingedrukt, tot "OK" verschijnt, ter bevestiging dat de positie is gereset. De hoogtebegrenzer is nu uitgeschakeld tot er nieuwe posities worden opgeslagen. Druk op OUT om het menu te sluiten.

Wanneer de gewenste positie is opgeslagen en de schakelaar voor de hoogtebegrenzing wordt ingeschakeld, is de functie actief en wordt de

9 FUNCTIES INSTRUMENTENPANEEL

indicator voor de hoogtebegrenzing weergegeven op het display. Wanneer de bestuurder de ingestelde hoogtelimiet probeert te overschrijden, worden de vorken geblokkeerd en gaat de zoemer af. De vorken kunnen worden opgeheven boven de opgeslagen stand door de schakelaar van de hoogtebegrenzer uit te schakelen.

### 9.5.6.3 Automatische hoogteinstelling

Deze functie wordt gebruikt om maximaal drie voorkeurshoogteposities op te slaan. Een korte klik op de lastdisplayschakelaar (1) met de hendel in neutraal geeft het servicescherm weer. De volgorde van de hoogtegeheugens wordt altijd op het scherm in de lage volgorde weergegeven.

De klickteller en de opslag van de geselecteerde positie worden als volgt aangegeven, naargelang de effectieve positie van de vorken op dat tijdstip.

- (1) Onderste hoogte
- (2) Middelste hoogte
- (3) Bovenste hoogte
- (4) Geen hoogte geselecteerd (teller gereset)

De geselecteerde hoogte en het servicescherm worden gewist als er binnen 10 seconden geen klikken of hefhandelingen zijn, of als de hefhendel omlaag of in neutraal wordt gezet.

Door de hefhendel binnen 10 seconden omhoog te bewegen worden de vorken automatisch gestopt op de geselecteerde hoogte. Wanneer deze hoogte bereikt is gaat de zoemer af.

- (1) Onderste hoogte: enkel kort geluid van de zoemer (pi..pi..pi..)
- (2) Middelste hoogte: twee korte geluiden van de zoemer (pipi..pipi..pipi..)
- (3) Bovenste hoogte: drie korte geluiden van de zoemer (pipipi..pipipi..pipipi..)

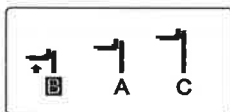
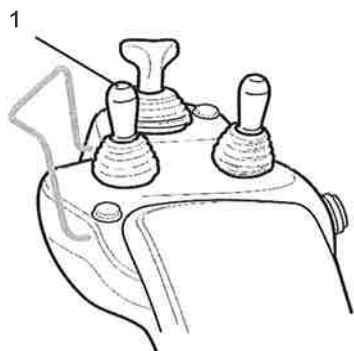
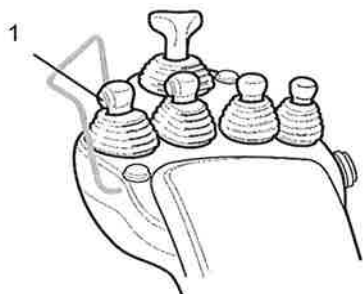

Als er een beperkingsfunctie van de material-handling of de OPS-functie wordt geactiveerd, worden alle functies van de hoogte-instelling (inclusief het scherm) geannuleerd. De beweging van de mast wordt gestopt.

Als er een favoriete hoogtestand wordt geselecteerd die lager is dan de huidige hoogte, voorkomt deze functie dat de vorken omhoog gaan. De zoemer klinkt dan gedurende één seconde en het scherm informeert de bestuurder over de ongeldige handeling.

Op modellen met een joystick kan er geen gewenste hoogte geselecteerd worden tijdens kantelingen, omdat dan de automatische nivelleringsfunctie actief is.

### Instellingen

Om de hoogtepositie op te slaan gaat u naar het menu Rij-instellingen. Gebruik de knoppen Klok en Vermogen om het menu Hoogte-instellingen te selecteren. Druk na uw selectie op OK om te bevestigen en naar de instelling te gaan. De bestuurder moet de vorken omhoog zetten tot de hoogte die hij wil opslaan. Het instellingenscherm geeft dan de hoogte ten opzichte van de drie geheugens en de huidige hoogte weer. De bestuurder kan vervolgens kiezen welk geheugen hij wil overschrijven - A, B of C - met behulp van de knoppen Klok en Vermogen. Houd OK twee seconden ingedrukt om de huidige hoogte in het geselecteerde geheugen te overschrijven. Als het geheugen is overschreven, wordt "OK" weergegeven en verschijnt het instellingenscherm. Druk op OUT om het menu te sluiten.

Om een hoogtepositie in het geheugen op te slaan, moet er een verschil van minimaal 100 mm (bij benadering) tussen de drie opgeslagen hoogtes zijn.

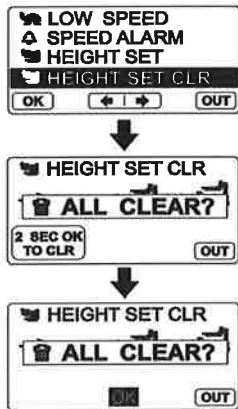

De drie geheugens kunnen tegelijk gewist worden. Het annulerings scherm wordt weergegeven door het menu Hoogte-instellingen in het menu Rij-instellingen te selecteren. Houd OK minimaal twee seconden ingedrukt om de drie opgeslagen hoogtes te wissen. "OK" en het instellingenscherf worden weergegeven. Druk op OUT om het menu te sluiten. Door deze procedure worden de hoogtebegrenzer en de geheugens van de maximale hoogtebegrenzing niet gewist.

### Automatische hoogte-instelling en lastsensor

Als de truck uitgerust is met zowel de hoogtekieser als de lastsensor, heeft de lastsensor (1) twee functies: selectie van de automatische hoogte-instelling en lastsensorschakelaar. Door een korte klik op de actieve lastschakelaar wordt zoals gebruikelijk de automatische hoogte-instelling ingeschakeld. Door langer te drukken wordt de lastsensor ingeschakeld, als de hefhendel in neutraal staat. De lastsensor wordt niet geactiveerd terwijl de mast wordt geheven tot op een hoogte die opgeslagen is door de automatische hoogte-instelling.

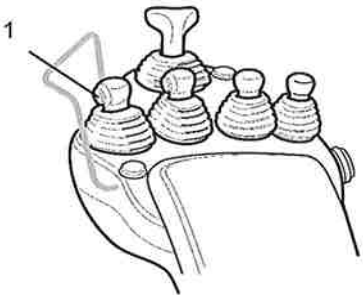

## 10 SCHAKELAARS EN HENDELS

### 10.1 Stuurkolom

#### 10.1.1 Contactschakelaar

Steek de sleutel in het contact met de tanden naar boven.

OFF - In deze stand kan de sleutel worden ingestoken en uitgetrokken.

ON - Draai de sleutel naar rechts vanuit de stand OFF. Wanneer de sleutel in deze stand staat, is de truck gereed om te worden gestart.

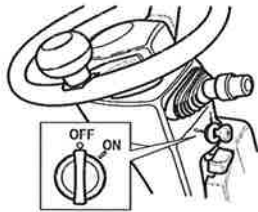

#### ⚠ WAARSCHUWING

- Ga op de stoel zitten voordat u de sleutelschakelaar naar ON draait. Als het OPS-indicatielampje op het scherm wordt weergegeven, laat u het gaspedaal los en zet u alle hendels terug naar de neutrale standen. Controleer of het OPS-indicatielampje uit gaat.
- Zet de sleutelschakelaar niet op ON terwijl u tegelijkertijd het gaspedaal indrukt.
- Verwijder de contactsleutel als het voertuig niet in gebruik is.

#### OPMERKING

Wanneer de sleutelschakelaar op OFF staat, gaan de vorken niet naar beneden, zelfs als de hefhandel omlaag wordt gezet (sleutelhefblokkering).

#### 10.1.2 Schakelaar richtingaanwijzer

(OPT) - Deze schakelaar zorgt ervoor dat de richtingaanwijzers gaan knipperen.

Links afslaan - Duw de hendel naar voren

Rechts afslaan - Trek de hendel naar achteren

De richtingaanwijzers werken zelfs wanneer de contactsleutel op de UIT-stand staat. De richtingaanwijzers keren automatisch terug naar de neutrale stand nadat aan de het stuur is gedraaid.



#### 10.1.3 Lichtschakelaar

(OPT) - Het eerste streepje schakelt de achterlichten in. Het tweede streepje schakelt de koplampen in.

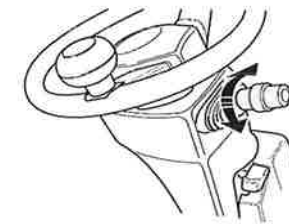

#### 10.1.4 Stelhendel stuurkolomkanteling

Het stuurwiel kan naar de bestuurder toe of weg van de bestuurder worden gekanteld door de kantelhendel omhoog te trekken en naar wens te plaatsen. Trek de stelhendel omhoog om het stuurwiel in de gewenste positie vast te zetten. Probeer na het instellen het stuurwiel naar achteren en naar voren te bewegen om te controleren of het is vergrendeld.

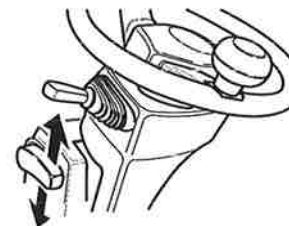

#### ⚠ LET OP

Pas de positie van het stuurwiel steeds aan voordat de truck in beweging wordt gezet. Pas de positie van het stuurwiel nooit aan terwijl met de truck wordt gereden.

### 10.1.5 Ontgrendelhendel stuurkolom

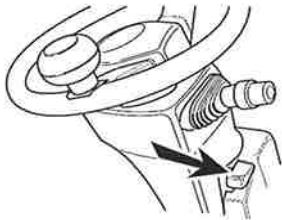

Met deze hendel kan de stuurkolom voorwaarts worden gekanteld, maar zonder dat de positie ervan wordt aangepast: de kolom kan alleen terug naar de oorspronkelijke positie worden getrokken. De ontgrendelfunctie is handig voor handelingen zoals de batterijkap openen of wanneer de bestuurder de stuurkolom voorwaarts moet kantelen zonder de huidige positie ervan te veranderen. Duw op de hendel om de stuurkolom te ontgrendelen en naar voren te kantelen. Om de kolom terug te zetten naar de oorspronkelijke positie trekt u deze gewoon terug totdat de kolom op zijn plaats klikt.

### 10.1.6 Richtingshendel

(Alleen bij één gaspedaal)

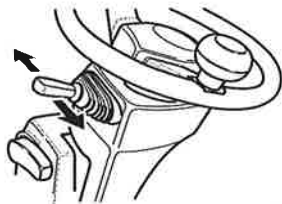

Met deze hendel kiest u de stand voor vooruit- of achteruitrijden. De neutrale stand is tussen de voorwaartse en achterwaartse standen.

Vooruit - Duw de hendel naar voren

Achteruit - Trek de hendel naar achteren

Duw de hendel in de tegenovergestelde richting van de rijrichting en druk het gaspedaal in om de elektrische rem te activeren.

#### ⚠ LET OP

- Breng de truck tot stilstand wanneer u schakelt tussen vooruit en achteruit. Voer dit manoeuvre voorzichtig uit wanneer de vorken geladen zijn.
- Als het OPS-indicatielampje op het scherm wordt weergegeven, laat u het gaspedaal los, zet u alle hendels terug naar de neutrale standen en gaat u weer correct op de stoel zitten.

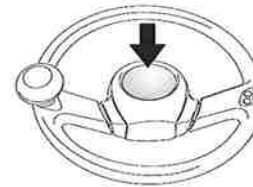

### 10.1.7 Druknop claxon

Druk op de knop op de naaf van het stuurwiel om de claxon te laten klinken.

## 10.2 Armleuning

### 10.2.1 Instellen van de positie

De positie van de armleuning kan worden afgesteld zodat de bestuurder een correcte en comfortabele werkhouding kan aannemen.

#### De positie vooruit/achteruit instellen

Draai de instelknop voor vooruit/achteruit los door deze omhoog te trekken en stel daarna de stand naar voren of naar achteren af. Druk na het afstellen de instelknop voor vooruit/achteruit in om deze in de oorspronkelijke stand vast te zetten.

#### Hoogteafstelling

Draai de hoogteafstellingsknop los door deze naar rechts te draaien en beweeg de armleuning omhoog of omlaag om de hoogte af te stellen.

#### Afstelling van kantelen

Draai de draaivergrendelhendel los door deze omhoog te trekken en stel daarna de kantelpositie af. Druk na het afstellen de draaivergrendelhendel in om deze in de oorspronkelijke stand te zetten.

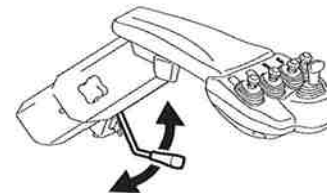
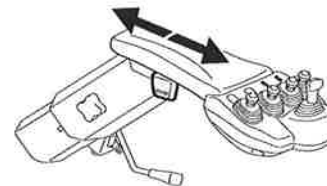

#### ⚠ WAARSCHUWING

- Na het afstellen van de positie van de armleuning moet u ervoor zorgen dat deze goed op zijn plaats vergrendeld is.
- Pas de positie van de armleuning nooit aan terwijl met de truck wordt gereden.

10 SCHAKELAARS EN HENDELS

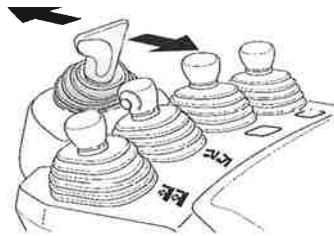

**10.2.2 Rijrichtingschakelaar**

De rijrichting kan worden omgekeerd door de vooruit- of achteruitversnelling van tevoren te selecteren door de rijrichtingschakelaar in te drukken. Ook tijdens het rijden met de heftruck kan de rijrichting veranderd worden.

Vooruit - Duw de schakelaar naar voren

Achteruit - Duw de schakelaar naar achteren

De rijrichting keert automatisch terug naar de neutrale stand als de bestuurder uit de truck stapt.

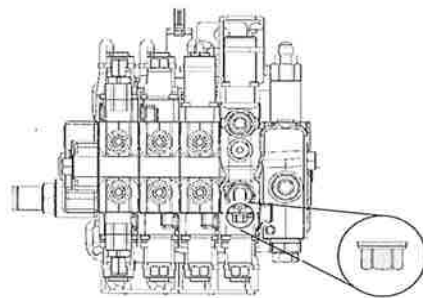

**10.2.3 Vrijgave vorken dalen**

Als er een storing is terwijl de vorken opgeheven zijn en niet omlaaggebracht kunnen worden met de bedieningen, kan dit gedaan worden door de vrijgaveschroef op de richtingsklep onder de batterijkap los te draaien. Draai de schroef daarna weer vast in de oorspronkelijke positie.

**10.2.4 Minihendels**

**10.2.4.1 Hefhendel**

Gebruikt om de vorken te heffen en te laten dalen. De kanteling van de hendel regelt de snelheid.

Heffen - Trek aan de hendel

Dalen - Duw de hendel naar voren

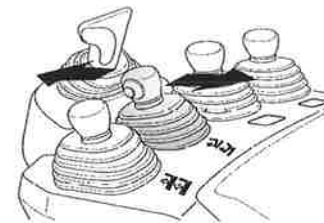

**10.2.4.2 Kantelhendel**

Gebruikt om de mast voorwaarts en achterwaarts te kantelen. De kanteling van de hendel regelt de snelheid.

Vooruit - Duw de hendel naar voren

Achteruit - Trek aan de hendel

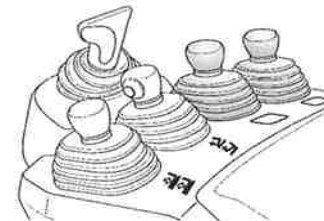

**10.2.4.3 Hendels voor hulpstukken**

Deze hendels worden gebruikt om eventuele bevestigde hulpstukken te bedienen.

**10.2.5 Bedieningshendel**

**10.2.5.1 Joystick voor laden/lossen (OPT)**

- De hendel regelt het heffen en dalen van de vorken en het kantelen van de mast. Door de hendel diagonaal te kantelen worden twee bewegingen tegelijk bestuurd. De kanteling van de hendel regelt de snelheid.

Omhoog - Beweeg de joystick naar rechts

Omlaag - Beweeg de joystick naar links

Vooruit kantelen - Duw tegen de joystick

Achteruit kantelen - Trek aan de joystick





### 10.2.5.2 Joystick voor hulpstukken

Deze hendel worden gebruikt om eventuele bevestigde hulpstukken te bedienen.

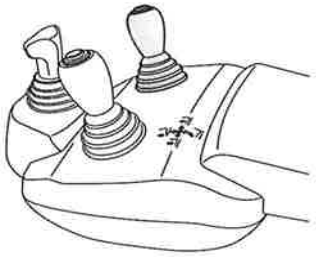

### 10.2.6 Vorknivelleringsknop

Druk op de knop en kantel de mast naar voren. De vorken stoppen in de horizontale positie (met de mast in de verticale positie). Om de mast verder naar voren te kantelen zet u de hendel terug in de neutrale stand, drukt u op de knop en beweegt u de hendel.

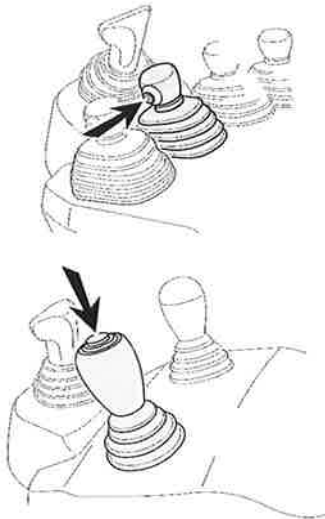

### ⚠ GEVAAR

Raadpleeg het hoofdstuk "Gebruik van de truck - Automatische vorknivelleringsregeling"

### 10.2.7 Sideshift

(OPT) - Gebruikt om de vorken horizontaal te verschuiven. De kanteling van de hendel regelt de snelheid.

Vorken naar rechts - Trek aan de hendel

Vorken naar links - Duw de hendel naar voren

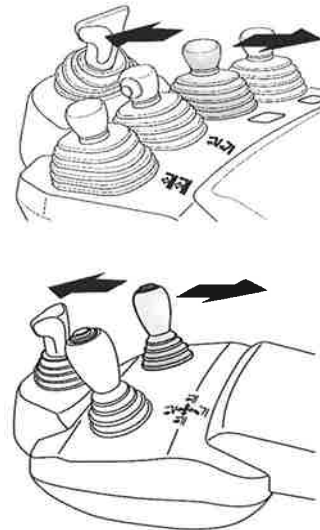

Hefhoogte	Zonder last	Met last
Hoog	Het kantelen stopt met de vorken horizontaal (mast verticaal)	Niet voorwaarts gekanteld
Verlaagd	Het kantelen stopt met de vorken horizontaal (mast verticaal)	Het kantelen stopt met de vorken horizontaal (mast verticaal) of tot maximaal 1° naar achteren, afhankelijk van de lading



## 10.3 Pedaal

### 10.3.1 Algemene opmerkingen

#### ⚠ LET OP

- Wees uiterst voorzichtig om de remmen te gebruiken terwijl een lading wordt getransporteerd.
- Laat altijd het gaspedaal los voordat u de remmen gebruikt.
- Vertraag voordat u de andere rijrichting instelt.
- Als het OPS-indicatielampje op het scherm wordt weergegeven, moet u weer op de stoel gaan zitten en het gaspedaal loslaten. Controleer dat het OPS-indicatielampje uit is.

### 10.3.2 Enkel gaspedaal + rem

Dit type gaspedaal regelt alleen de rijsnelheid. De rijrichting wordt geselecteerd door middel van een aparte schakelaar of hendel.

Rijden - Trap het gaspedaal in (1)  
Remmen - Trap het rempedaal in (2)

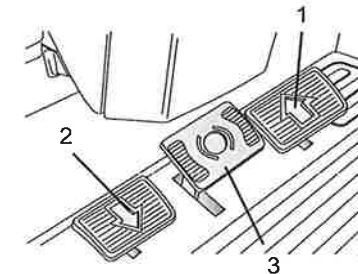
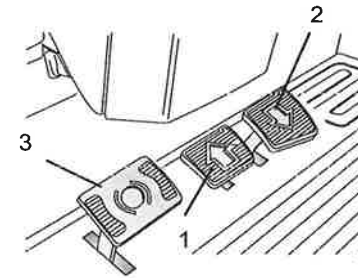
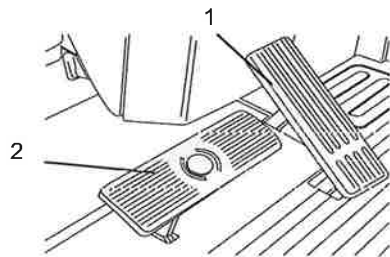

### 10.3.3 Dubbel gaspedaal + rem

Deze gaspedalen worden zowel gebruikt om de rijrichting, vooruit of achteruit, te selecteren en om de rijsnelheid te regelen.

Vooruit - Trap het linkergaspedaal in (1)  
Achteruit - Trap het rechtersgaspedaal in (2)  
Remmen - Trap het rempedaal in (3)

### 10.3.4 Schommelpedaal

Deze gaspedalen worden zowel gebruikt om de rijrichting, vooruit of achteruit, te selecteren en om de rijsnelheid te regelen.

Vooruit - Trap het rechtersgaspedaal in (1)  
Achteruit - Trap het linkergaspedaal in (2)  
Remmen - Trap het rempedaal in (3)

## 10.4 Overige bedieningselementen

### 10.4.1 Parkeerrem

#### ⚠ LET OP

- Druk tijdens het gebruik van de parkeerrem het rempedaal in.
- Om de truck veilig te parkeren moet de parkeerprocedure worden gevolgd die beschreven is in de Handleiding voor veilig gebruik.

#### 10.4.1.1 Versie met hendel

Om de rem in te schakelen trekt u de hendel in stand B. Wanneer de hendel wordt losgelaten, keert deze terug in de parkeerstand C. Om de rem vrij te zetten trekt u eenmaal aan de hendel en houdt u de knop op het bovenste uiteinde van de handgreep ingedrukt, om de hendel terug te zetten in de oorspronkelijke stand A.

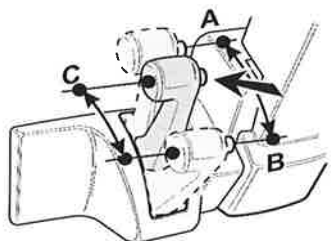

#### OPMERKING

- Houd de hendel alleen vast bij de handgreep wanneer u deze gebruikt.
- Als de parkeerrem ingeschakeld blijft terwijl de truck rijdt, kunnen de remmen beschadigd worden. Laat de truck zo nodig controleren door het servicecentrum.

#### 10.4.1.2 Versie met schakelaar

Als de schakelaar in de UIT-stand (1) staat, kan de truck worden gebruikt. Als de schakelaar in de AAN-stand (2) staat, is het rijden uitgeschakeld; de remmen zijn geblokkeerd. Bij deze versie remt de truck automatisch op een helling.

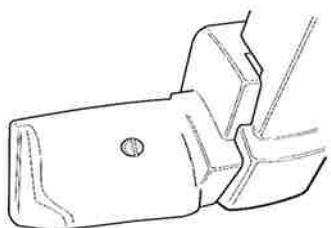

1

2

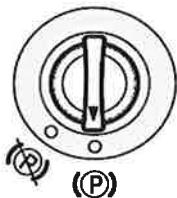
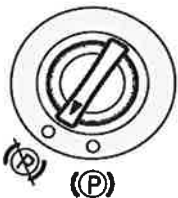

#### ⚠ GEVAAR

Deze remfunctie als voorzorgsmaatregel vervangt de parkeerrem niet.

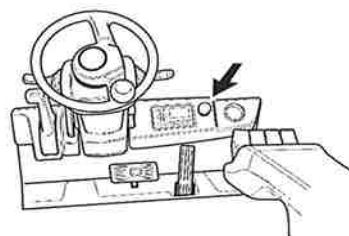
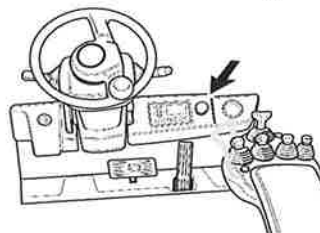
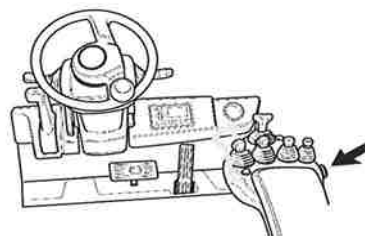

#### 10.4.2 Noodstopknop

Druk in een noodgeval op de zelfvergrendelende noodstopknop om de voeding los te koppelen en de truck te immobiliseren (aandrijf- en hefmotoren geblokkeerd). Hef de knop op om het noodcircuit te resetten en het normale gebruik te hervatten.

#### OPMERKING

Gebruik de noodstopknop niet als hoofdschakelaar om de truck en de trucksystemen uit te schakelen.

#### ⚠ WAARSCHUWING

Lees voor het correcte gebruik van de noodstopknop het hoofdstuk "Gebruik van de truck - Functies" zorgvuldig door.

#### 10.4.3 Noodstopknop

Druk in een noodgeval op de zelfvergrendelende noodstopknop om de voeding los te koppelen en de truck te immobiliseren (aandrijf- en hefmotoren geblokkeerd). Hef de knop op om het noodcircuit te resetten en het normale gebruik te hervatten.

**OPMERKING! Gebruik de noodstopknop niet als hoofdschakelaar om de truck en de trucksystemen uit te schakelen.**

**WAARSCHUWING! Lees voor het correcte gebruik van de noodstopknop het hoofdstuk "Gebruik van de truck - Functies" zorgvuldig door.**

## 11 ONDERDELEN VAN DE CARROSSERIE

### 11.1 Bestuurdersstoel

#### ⚠ LET OP

De werking van de OPS-sensor zorgt ervoor dat de functies voor rijden en laden/lossen geblokkeerd blijven zolang de bestuurder niet correct op de stoel zit. Zorg dat u correct op de stoel blijft zitten wanneer de truck wordt gebruikt. Schakel de OPS-sensor alleen in als u op de stoel zit.

Het verende stoelmechanisme zorgt voor een comfortabele zitpositie, aangepast aan het gewicht van de bestuurder. De optimale rijpositie kan worden geselecteerd met behulp van de daarvoor bestemde bedieningselementen.

#### ⚠ LET OP

- Stel de gewenste stoelpositie in voordat met de truck wordt gereden. Door een verkeerde stoelpositie zal de truck moeilijk te besturen worden.
- Wanneer de nodige aanpassingen zijn gedaan, duwt u tegen de stoel met zachte lichaamsbewegingen om te controleren dat de stoel goed op zijn plaats is vergrendeld.

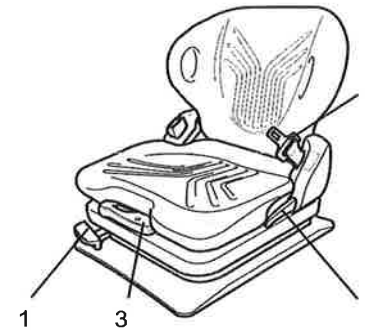

### 11.1.1 Stoel

#### (1) Schuifhendel

Trek de schuifhendel omhoog om de stoel naar achteren of naar voren te bewegen. Laat de hendel los om de stoel op deze positie te vergrendelen.

#### (2) Instelknop hoek

Druk op de knop om de hoek van de rugleuning aan te passen.

#### (3) Instelhendel gewicht (ingesteld volgens het gewicht van de bestuurder)

Draai de hendel rechtsom voor een zwaarder lichaamsgewicht; draai de hendel linksom voor een lichter lichaamsgewicht.

#### (4) Veiligheidsgordel

#### 11.1.1.1 Opbergvak

Bevindt zich aan de achterkant van de stoel. Wordt gebruikt om de Bedieningshandleiding en de Handleiding voor veilig gebruik in op te bergen. Druk op de vergrendeling en duw de klep omlaag om het opbergvak te openen. Als een van de handleidingen ontbreekt, vraagt u het servicecentrum om een vervangend exemplaar. Zorg dat het vak altijd goed dicht is.

### 11.1.2 Stoel MSG

(1) Schuifhendel

Trek de schuifhendel omhoog om de stoel naar achteren of naar voren te bewegen. Laat de hendel los om de stoel op deze positie te vergrendelen.

(2) Instelknop hoek

Druk op de knop om de hoek van de rugleuning aan te passen.

(3) Instelhendel gewicht (ingesteld volgens het gewicht van de bestuurder)

Trek de hendel naar buiten toe. Breng de hendel omlaag voor een hoger gewicht; breng de hendel omhoog voor een lager gewicht.

(4) Veiligheidsgordel

(5) Handgreep voor afstelling van de lendensteun

Draai de knop om de lendensteun in te stellen.

(6) Verstelbare hoogte rugleuning

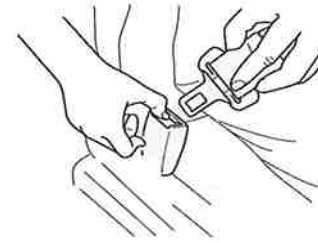

### 11.1.3 Veiligheidsgordel

Trek de veiligheidsgordel uit het oprolmechanisme en plaats het lipje in de vergrendeling tot u een klik hoort. Controleer of de vergrendeling goed gesloten is door aan de gordel te trekken. De lengte van de veiligheidsgordel past zich automatisch aan de bestuurder aan. Om de gordel los te maken drukt u op de ontgrendelknop, waardoor hij wordt ingetrokken. Als de veiligheidsgordel is vergrendeld en niet verder kan worden uitgetrokken, trek dan een keer hard aan de gordel en laat weer los; trek de gordel nu langzaam aan.

#### ⚠ WAARSCHUWING

- Draag altijd uw veiligheidsgordel wanneer u de truck bestuurt.
- Als de truck omkantelt, beperken de stoel en de veiligheidsgordel het gevaar van ernstige of dodelijke verwondingen aanzienlijk.
- Als de truck omkantelt, wordt het gevaar van ernstige of dodelijke verwondingen in grote mate beperkt als de bestuurder binnen de beschermende structuur blijft.
- Lees het gedeelte van de Handleiding voor veilig gebruik over restrisico's van omkantelen.

### 11.1.4 Draaistoel

(OPT) - Deze optie kan de houding van de bestuurder en het zicht tijdens achteruitrijden verbeteren. Ook wordt hierdoor het uitstappen vergemakkelijkt, omdat de stoel naar links wordt gedraaid en er zo meer ruimte is tussen de mast en de achterkant van de stoel.



## 11 ONDERDELEN VAN DE CARROSSERIE

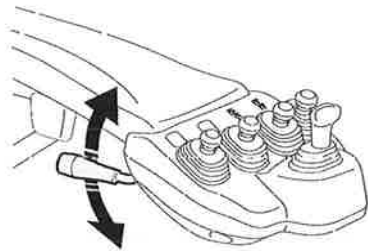

Trek de ontgrendelhendel omhoog om de stoel te draaien. De stoel kan weer in de neutrale stand worden gezet door aan de hendel te trekken.

### ⚠ LET OP

Houd uw handen of andere lichaamsdelen uit het draaigebied terwijl u de stoel draait.

### 11.2 Vorken

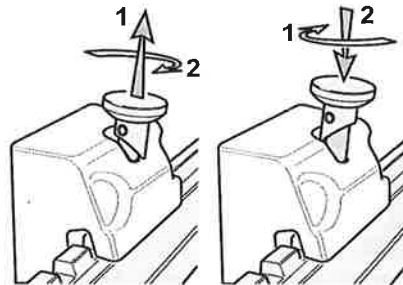

Het is belangrijk om de positie van de vorken zo goed mogelijk aan te passen aan de lading, zodat het zwaartepunt ervan samenvalt met het zwaartepunt van de truck. Om de vorken in te stellen heft u en draait u elke borgpen om deze te ontgrendelen, zodat de vorken vrij naar links en rechts kunnen bewegen. Breng de borgpennen na het instellen weer op hun plaats om de vorken te vergrendelen.

### 11.3 Achteruitkijkspiegels

(OPT) - Stel de hoek van de achteruitkijkspiegels in voordat u de truck start.

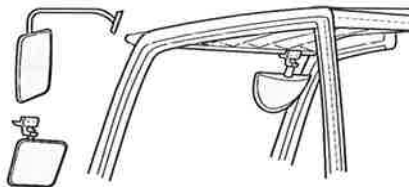

### ⚠ WAARSCHUWING

Vertrouw niet alleen op de spiegels wanneer u met de truck achteruit rijdt.

## 11.4 Trekstang

### 11.4.1 Algemene opmerkingen

De trekstang, die zich achter het contragewicht bevindt, wordt gebruikt om het voertuig vrij te trekken als de wielen vastzitten in een goot of in de modder. De trekstang kan ook worden gebruikt om de truck op een ander voertuig te laden.

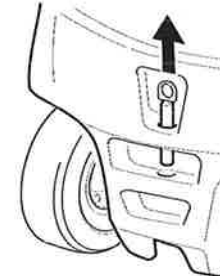

### OPMERKING

Gebruik de trekstang niet om de truck over lange afstanden te trekken of om andere voertuigen te trekken met de truck.

### 11.4.2 Versie met parkeerrem met schakelaar

De voorwielen van deze heftruckversie worden geblokkeerd door een negatieve rem, die uitgeschakeld moet worden door de bout op elke naaf los te draaien voordat de truck weggesleept kan worden. De truck mag alleen weggesleept worden in een noodgeval, over korte afstanden en met lage snelheid. Zodra het wegslepen uitgevoerd is, moeten beide bouten weer vastgedraaid worden in hun vorige instelling. De voorwielen moeten enigszins opgeheven worden om de bouten te kunnen vastdraaien. Geadviseerd wordt om in deze situatie contact op te nemen met het servicecentrum.

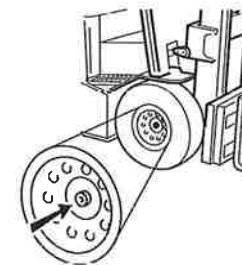



## 11.5 Verwarming

(OPT) - Draai de ventilator-schakelaar (1) rechtersom om de verwarming in te schakelen en de ventilatiesnelheid te selecteren. De schakelaar heeft vier standen: UIT, lage snelheid, gemiddelde snelheid, hoge snelheid.

Draai de verwarmingsschakelaar (2) rechtersom om de temperatuur te selecteren. Er zijn drie standen: lage, gemiddelde en hoge temperatuur.

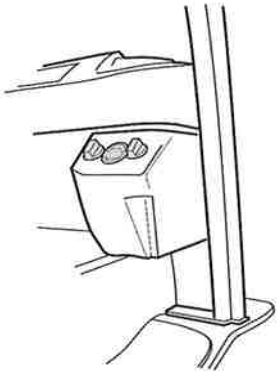

## 11.6 Stereosysteem

(OPT) - Raadpleeg de handleiding van de fabrikant.

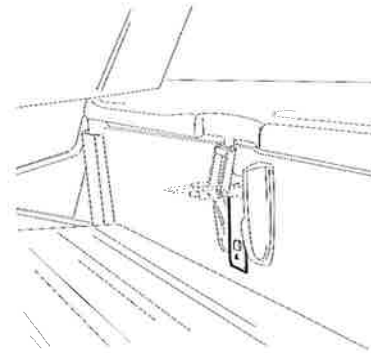
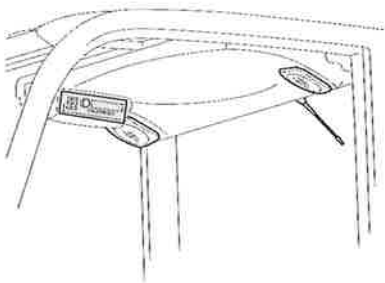

## 11.7 Batterijkap

### 11.7.1 Openen

1. Verplaats de stoel helemaal naar achteren.
2. Zet de armleuning in de laagste stand.
3. Als de truck is uitgerust met een cabine (OPT), opent u de achterrauit helemaal.
4. Trek de ontgrendelknop omhoog om de batterijkap te ontgrendelen en trek daarna de grendel omhoog.
5. Grijp de batterijkap beet bij de handgreep en open de kap volledig.

### ⚠ WAARSCHUWING

Voor u de batterijkap opent, moet u controleren dat de truck is uitgeschakeld en dat de mast volledig rechtop staat met de vorken omlaag.

### 11.7.2 Sluiten

Duw de batterijkap omlaag en bevestig deze met de grendel. Zorg er bij het sluiten van de kap voor dat de batterijkabels in de juiste positie zitten.

### ⚠ WAARSCHUWING

Zorg dat de batterij goed op zijn plaats wordt gehouden voordat u de truck gebruikt.

11 ONDERDELEN VAN DE CARROSSERIE

### 11.7.3 Zijpaneel

Open de batterijkap om het zijpaneel te verwijderen en schuif het paneel omhoog tot het vrijkomt.

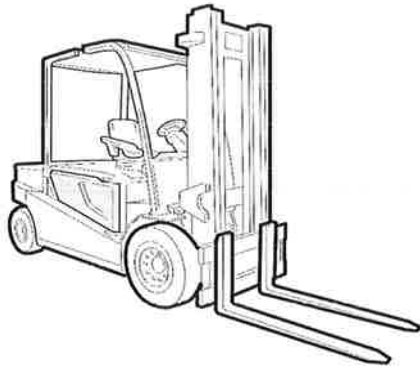

### 11.7.4 Batterijstekker

Met deze stekker wordt de batterij aangesloten op met het elektrische systeem van de truck. Controleer dat de truck is uitgeschakeld voor u de stekker ontkoppelt of aansluit. Houd de batterijstekker steeds aangesloten, tenzij het absoluut nodig is deze te ontkoppelen.

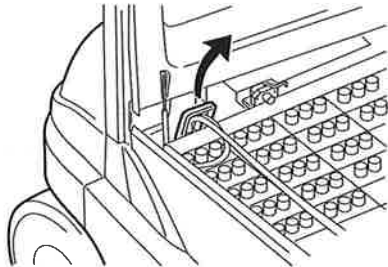

#### ⚠ LET OP

- Koppel de batterijstekker los voordat u het elektrische circuit controleert.
- Koppel de batterijstekker niet los terwijl de batterij opgeladen wordt: de stekker kan dan beschadigd raken of er kan kortsluiting ontstaan.
- Trek de stekker aan de handgreep bij het loskoppelen van de batterij. Trek niet aan de kabels.

### 11.7.5 Borgpen accu

Om de batterijgrendel te ontgrendelen trekt u de handgreep omhoog en drukt u op de grendel op de batterijruimte. Ga in omgekeerde volgorde te werk om de grendel te vergrendelen.

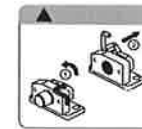
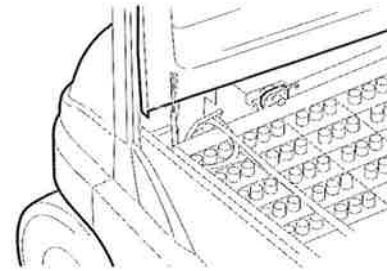

#### ⚠ WAARSCHUWING

Houd de batterijgrendel steeds vergrendeld, tenzij het absoluut nodig is deze te ontgrendelen.

### 11.7.6 Side batterij stop alarm

Vergrendeld in de veiligheidsstand voorkomt de zijhandgreep van de batterij dat de batterij via de zijkant naar buiten schuift. Procedure voor losmaken: draai de schroef los, til de grendel op en draai deze naar buiten en zet de vergrendeling in de open stand. Voer de procedure in omgekeerde volgorde uit om de grendel in de veiligheidsstand te vergrendelen.

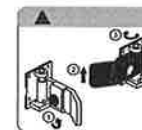
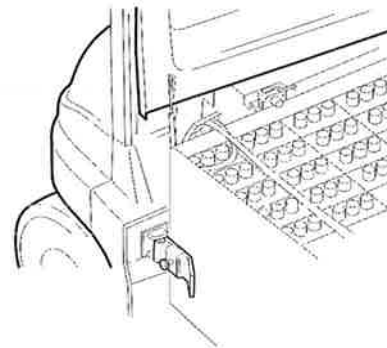

#### ⚠ WAARSCHUWING

Houd de zijhandgreep van de batterij altijd in de veiligheidsstand, tenzij anderszins noodzakelijk.

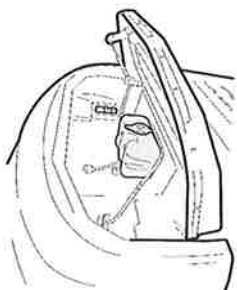

### 11.7.7

Het reservoir wordt gevuld via de plug. Het kan worden gevuld tot het peil van de plug.

#### OPMERKING

Wanneer u het ruitensproeierreservoir vult, moet u voorzichtig zijn dat er geen vloeistof buiten het reservoir wordt gemorst.

## 11.8 Cabine (OPT)

### 11.8.1 Halve cabine

- (1) Voorruit
- (2) Dak
- (3) Achterruit

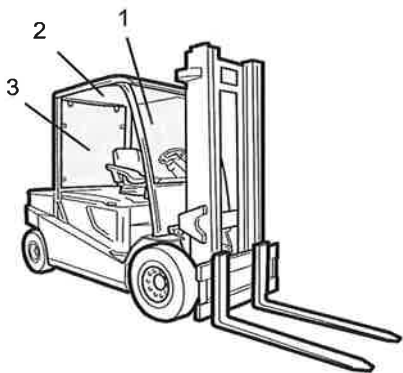

### 11.8.2 Canvas-cabine

- (1) Voorruit
- (2) Dak
- (3) Achterruit
- (4) Zijkant in zeildoek

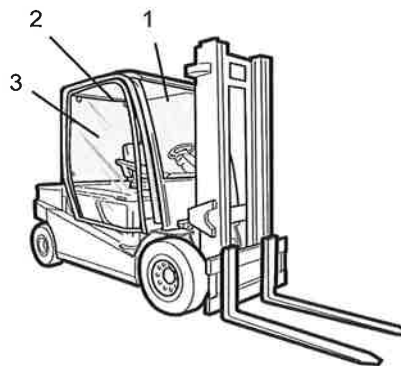

### 11.8.3 Volledige cabine

- (1) Voorruit
- (2) Dak
- (3) Achterruit
- (4) Zijdeur

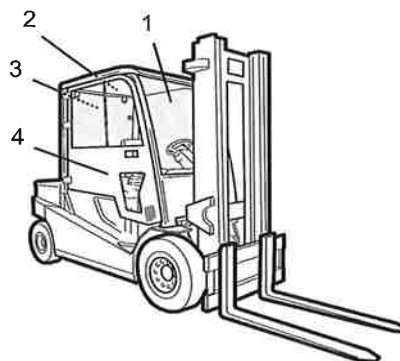





12 CONTROLES VOOR HET BEGIN VAN ELKE PLOEGENDIENST

## 12 CONTROLES VOOR HET BEGIN VAN ELKE PLOEGENDIENST

Punt	Inspectie
Antistatische riem (indien geïnstalleerd)	Integriteit

### 12.1 Aanbevelingen

Controles voor het begin van elke ploegendienst moeten door de gebruiker van de truck worden uitgevoerd. Om de veiligheid en het comfort tijdens het gebruik te garanderen, moeten de aanbevolen controles steeds worden uitgevoerd voordat het werk begonnen wordt.

#### WAARSCHUWING

Als er een probleem is of als er een onherstelbare fout wordt weergegeven op het display, stop dan onmiddellijk alle handelingen en laat de truck controleren door het servicecentrum van de fabrikant.

### 12.2 Inspectietabel

Punt	Inspectie
Eerder geregistreerde storingen	Corrigeren.
Buitenkant	Gedrag van de truck, olielekken, waterlekken, niet goed bevestigde onderdelen, externe schade.
Wielen	Slijtage of schade; velgen, wielmoeren.
Koplampen	Kwaliteit van verlichting; barsten.
Rempedaal	Remwerking
Parkeerrem	Remwerking
Stuurwiel	Loszitten, speling, trilling, neiging om naar één kant te trekken.
Claxon	Geluid.
Instrumenten	Werking.
Materiaal-handlingssysteem	Functionele efficiëntie van alle delen; olielekken, barsten, loszitten.
Elektrische motor	Abnormaal geluid; rotatie.
Batterij	Lading.
Veiligheidsgordel	Scheuren, rafels; toestand van gesp en verankering.

### 12.3 Externe inspectie

#### 12.3.1 Gedrag van de truck

Helt het voertuig abnormaal over naar de ene of de andere kant? Als dat zo is, controleer dan dat er geen lekke band is (trucks met luchtbanden) en controleer op eventuele problemen met het onderstel.

#### 12.3.2 Onder de truck

Controleer de grond waar de truck stond geparkeerd op eventuele olie- of waterlekken. Controleer op loszittende of beschadigde onderdelen. Als er iets abnormaals wordt vastgesteld, laat de truck dan controleren door het servicecentrum van de fabrikant.

#### 12.3.3 Koplampen

(indien aanwezig)

Controleer dat de gloeidraden niet beschadigd zijn. Controleer dat het glas intact en schoon is. Bepaalde inrichtingen worden als optie geleverd (OPT).

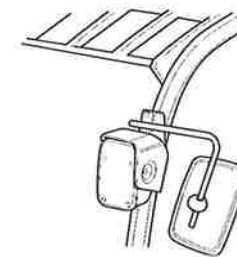



## 12.4 Inspectie aan boord

### 12.4.1 Rempedaal

1. Druk het rempedaal volledig in en controleer of er voldoende reactie wordt waargenomen.
2. Controleer of het pedaal niet verder naar beneden zakt wanneer het ingetrapt wordt gehouden.
3. Controleer dat het pedaal niet abnormaal beweegt wanneer het wordt ingetrapt of losgelaten.
4. Neem contact op met het servicecentrum van de fabrikant als er onregelmatigheden worden vastgesteld.

### 12.4.2 Parkeerrem

Controleer of de parkeerrem correct ingeschakeld en vrijgezet kan worden. Als er iets abnormaals wordt vastgesteld, laat de truck dan controleren door het servicecentrum van de fabrikant.

### 12.4.3 OPS-indicatielampje

Ga op de bestuurdersstoel zitten en schakel de truck in. Controleer of het OPS-indicatielampje niet op het scherm wordt weergegeven.

### WAARSCHUWING

In de volgende gevallen mag de truck niet meer worden gebruikt en moet deze in het servicecentrum van de fabrikant worden gecontroleerd:

- Het OPS-indicatielampje wordt niet weergegeven wanneer de bestuurder de stoel verlaat.
- Het OPS-indicatielampje verdwijnt niet als de bestuurder weer op de stoel gaat zitten.

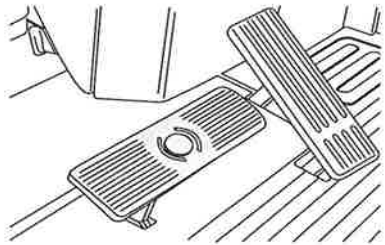

### 12.4.4 Meetinstrumenten

Meetinstrumenten zijn onmisbaar om de status van de truck tijdens het gebruik in de gaten te houden. Zet de truck aan om te controleren of alle instrumenten normaal werken.

### 12.4.5 Laadniveau batterij

Voer de controle uit nadat de truck is ingeschakeld. Controleer de batterijlaadindicator op het display om te zien of de lading al dan niet voldoende is.

### 12.4.6 Laad-/lossysteem

Inspecteer de vorken om te controleren dat ze correct geplaatst zijn en er geen barsten en vervormingen zijn.

Inspecteer de mast om te controleren dat de ketting correct is aangespannen en dat de structuur niet vervormd is; controleer dat er geen olieklekken van de cilinders en de leidingen zijn.

Bedien de bedieningselementen voor laden/lossen om te controleren dat de goed werken.

Voordat u de truck gebruikt moet u elke dag testen dat de hydraulische cilinder meermaals volledig uitgeschoven en ingetrokken kan worden.

Bij nieuwe trucks is het mogelijk dat de vorkwagen omwille van de wrijving tussen de oppervlakken vast komt te zitten wanneer deze omlaag wordt gebracht. Als dat gebeurt, heft u de vorkwagen gewoon even omhoog om de blokkering op te heffen.

Als er iets abnormaals wordt vastgesteld, laat de truck dan controleren door het servicecentrum van de fabrikant.



12 CONTROLES VOOR HET BEGIN VAN ELKE PLOEGDIENST

### 12.4.7 Stuurwiel

Voer de controle uit nadat de truck is ingeschakeld.

Lijn de achterwielen uit zodat ze recht vooruit rijden en controleer op eventuele speling in het stuurwiel.

Draai aan het stuurwiel en beweeg het op en neer om te controleren of het niet loszit.

Als er iets abnormaals wordt vastgesteld, laat de truck dan controleren door het servicecentrum van de fabrikant.

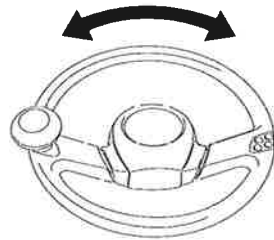

### 12.4.8 Claxon

Bedien de claxon om te controleren dat deze normaal klinkt.

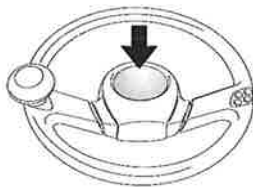

### 12.4.9 Volledige cabine (indien geïnstalleerd)

Controleer of de deuren, de gasveren die de deuren openhouden en de sloten en scharnieren op de deuren allemaal goed werken.

## 12.5 Lage snelheid

### 12.5.1 Remmen

Trap het rempedaal in, controleer dat er geen onregelmatigheid in de remwerking is en dat de truck in een rechte lijn remt. Schakel de parkeerrem in, controleer dat de truck volledig tot stilstand komt en dat de parkeerstand goed wordt aangehouden;

### 12.5.2 Motor

Rijd met de truck en controleer dat de motor vlot draait en geen abnormale geluiden maakt. Bedien de bedieningselementen voor laden en lossen om de pompmotor te testen.

### 12.5.3 Stuursysteem

Rijd met de truck tegen een lage snelheid in een veilig gebied, draai het stuur naar links en rechts om de vlotte werking ervan te controleren.

### 12.5.4 Laad-/lossysteem

Test de werking van de mast, controleer dat deze voorwaarts en achterwaarts kan worden gekanteld en omhoog kan worden geheven zonder problemen.

## 12.6 Voor het parkeren

Verwijder vuil en stof van alle onderdelen van de truck en voer vervolgens de volgende handelingen uit.

Controleer op olie- of waterlekken.

Inspecteer elk onderdeel om de beurt om eventuele vervorming, scheuren, deuken of barsten.

Smeer elk onderdeel indien nodig.

Breng de vorken volledig omhoog en omlaag om de binnenzijde van de hefcilinder te smeren.

Als er iets abnormaals wordt vastgesteld tijdens het gebruik, meld dit dan aan een leidinggevende of de afdelingsmanager.

## WAARSCHUWING

Gebruik de truck niet voordat deze volledig is gerepareerd.



## 13 DOE-HET-ZELF-ONDERHOUD

### 13.1 Aanbevelingen

Bepaalde routine onderhoudstaken moeten worden uitgevoerd door de gebruiker van de truck, zodat deze veilig en comfortabel kan worden gebruikt. Routineonderhoud moet wekelijks of telkens na 40 uur gebruik worden uitgevoerd, wat het eerst van toepassing is. Doe-het-zelf-onderhoud bestaat hoofdzakelijk uit het uitvoeren van de inspecties in de tabel hiernaast. Smeermiddelen moeten regelmatig worden vervangen, afhankelijk van de mate waarin ze vervuild worden; neem de nodige acties. Laat indien nodig eventuele onderdelen aanpassen of vervangen door het servicecentrum van de fabrikant.

#### WAARSCHUWING

Verwijs steeds naar de Handleiding voor veilig gebruik.

Als de truck langdurig stilstaat, langer dan een week, voert u de volgende handelingen wekelijks uit:

- Hef de vorken geheel naar boven en laat ze zakken om de binnenzijde van de hefcilinders door te smeren.
- Rijd met de truck tegen lage snelheid, leg een afstand van minstens 10 meter af, zowel vooruit als achteruit.

### 13.2 Tabel voor doe-het-zelf onderhoud

Punt	Inspectie
Batterij	Controleer peil, vul bij met gedemineraliseerd water, controleer soortelijk gewicht
Hydraulische olie	Oliepeil; onzuiverheden, viscositeit
Banden	Conditie; slijtage van het loopvlak; spanning (bij banden)
Mast en stuurmechanisme smeren	MP-smeermiddel
Kettingsmering	Motorolie
Moeren en bouten	Opnieuw aanhalen
Elektrische ventilator - filter en transportband (indien gemonteerd)	Reinheid

### 13.3 Elektrolytpeil batterij

Zorg bij het controleren van het elektrolyt dat de truck op een vlakke ondergrond staat en er niets op de vorken staat.

#### LET OP

Deze controle moet steeds worden uitgevoerd nadat de batterij volledig is opgeladen.

### 13.4 Hydraulisch oliepeil

Parkeer de truck op een vlakke ondergrond en laat de vorken op de grond zakken voordat u het peil van de hydraulische olie controleert.

13 DOE-HET-ZELF-ONDERHOUD

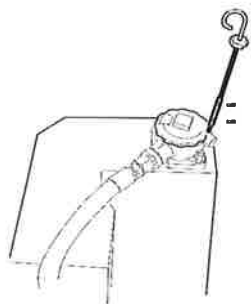

1. Maak de voetplaat los.
2. Verwijder de peilstok, reinig deze met een schone doek en plaats hem terug in de tank, zodat de plug in contact komt met het gat.
3. Haal de stok voorzichtig weer naar boven en controleer of het oliepeil tussen de twee niveaulijnen ligt.
4. Vul bij als het oliepeil te laag is. Verwijder eventuele olieresten rond de tank onmiddellijk.



**13.5.2 Sideshift**

(OPT) - Reinig de smeernippels (3) grondig voor het smeren. Veeg na het smeren overtollig smeermiddel weg met een doek.

**13.5 Smeren**

Smeer de hieronder genoemde onderdelen wanneer dit nodig is.

**13.5.1 Mast**

Kettingen (1) en geleiders (2).

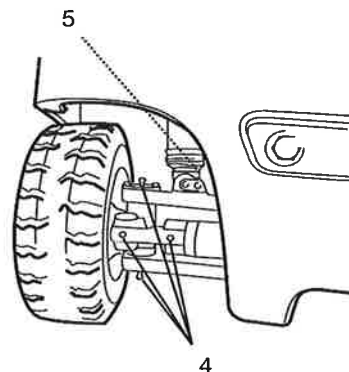
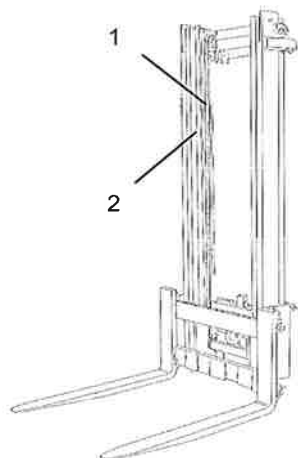

**13.5.3 Achteras**

Achterwielkogellagers. Reinig de smeernippels van de kogel (4) op elk wiel grondig voor het smeren. Veeg na het smeren overtollig smeermiddel weg met een doek.

Uitzwaai-blokkeringscilinder. Reinig de smeernippel (5) op de achterste basis van de cilinder (toegang van links) grondig voor het smeren. Veeg na het smeren overtollig smeermiddel weg met een doek.

**13.6 Bandloopvlak**

Controleer de toestand van slijtage en de algemene staat van het loopvlak van de band. De maximale slijtage kan variëren naargelang de specificaties van de fabrikant van de banden.

### 13.7 Moeren en bouten aanhalen

Bouten en moeren aanhalen van de aandrijfteenheid, contragewicht, beschermdak, wielen, achteras en mast. Raadpleeg voor het juiste aanhaalmoment het hoofdstuk: Onderhoudsgegevens.

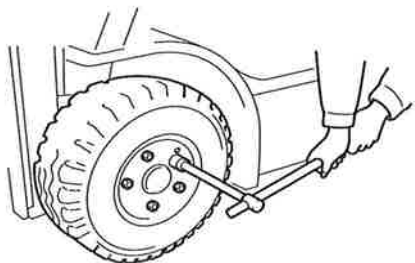

### 13.8 De batterij laden

Wanneer de truck minstens twee weken niet wordt gebruikt, moeten alle batterijen volledig worden opgeladen en opgeborgen met de stekker losgekoppeld, om nutteloos ontladen te voorkomen. Als de truck langdurig stilstaat, moet de batterij regelmatig, maandelijks, worden opgeladen.

### 13.9 De batterij vervangen

#### ⚠ WAARSCHUWING

Schakel de truck uit voordat u de stekkers loskoppelt of aansluit.

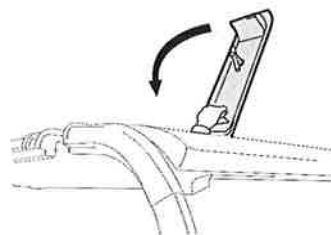
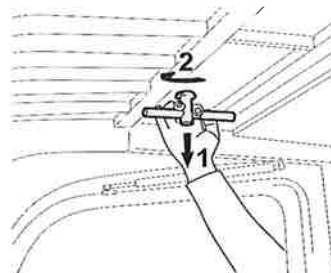
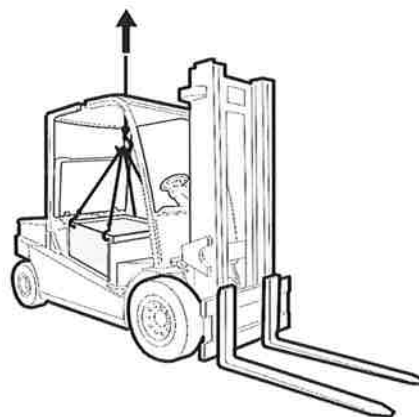

### 13.9.1 Standaardversie

1. Open het luik van het beschermdak.
2. Open de batterijkap (zie hoofdstuk: Batterijkap")
3. Koppel de batterijstekker los.
4. Verwijder het zijpaneel.
5. Maak de batterijhaak los.
6. Bevestig een draagriem aan de batterijbehuizing en verwijder deze met een takel.

#### ⚠ WAARSCHUWING

Gebruik een net, ketting of touw dat sterk genoeg is en speciaal ontworpen is voor heffen.

### 13.9.2 Luik beschermkap

Het luik van het beschermdak moet goed dicht blijven tijdens normaal gebruik van de truck. Wanneer de batterij van bovenaf wordt vervangen met een takel, moet het luik worden geopend. Om het luik te openen, trekt u de knop omlaag en draait u om deze te ontgrendelen; trek daarna het luik omhoog om het te openen. Om het luik te sluiten, trekt u het omlaag met de handgreep; trek daarna de knop omlaag en draai om te vergrendelen.

#### ⚠ WAARSCHUWING

Gebruik nooit ander gereedschap of andere procedures om het luik te openen en te sluiten.

### 13.9.3 Versie met batterij verwijderen via laag heffen

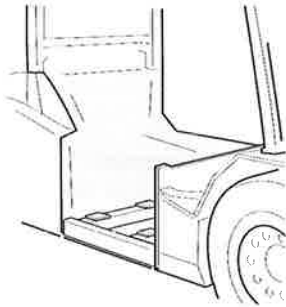

1. Open het luik van het beschermdak.
2. Open de batterijkap (zie hoofdstuk: Batterijkap")
3. Koppel de batterijstekker los.
4. Verwijder het zijpaneel.
5. Maak de batterijhaak los.
6. Maak de laterale batterijgrendel los.
7. Bevestig een draagriem aan de batterijbehuizing en verwijder deze met een takel.

#### ⚠ WAARSCHUWING

Gebruik een net, ketting of touw dat sterk genoeg is en speciaal ontworpen is voor heffen.

#### ⚠ LET OP

Schakel de truck uit voordat u de stekkers loskoppelt of aansluit.

### 13.9.4

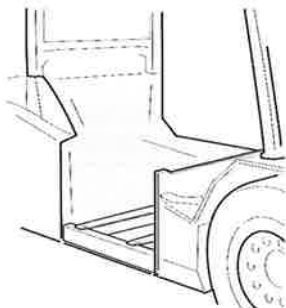

1. Open het luik van het beschermdak.
2. Open de batterijkap (zie hoofdstuk: Batterijkap")
3. Koppel de batterijstekker los.
4. Verwijder het zijpaneel.
5. Maak de batterijhaak los.
6. Maak de laterale batterijgrendel los.
7. Bevestig een draagriem aan de batterijbehuizing en verwijder deze met een takel.

#### ⚠ WAARSCHUWING

Gebruik een net, ketting of touw dat sterk genoeg is en speciaal ontworpen is voor heffen.

#### ⚠ LET OP

Schakel de truck uit voordat u de stekkers loskoppelt of aansluit.

### 13.9.5



1. Open de batterijkap (zie hoofdstuk: Batterijkap")
2. Koppel de batterijstekker los.
3. Verwijder het zijpaneel.
4. Maak de batterijhaak los.
5. Neem de batterij eruit door de lade op te heffen met een andere vorkheftruck en deze eruit te trekken.

#### ⚠ LET OP

- Schakel de truck uit voordat u de stekkers loskoppelt of aansluit.
- Controleer wanneer de handeling is voltooid dat de rand van de batterijlade niet verder dan de nieuwe batterij uitsteekt.



## 13.10 Banden vervangen

### ⚠ WAARSCHUWING

- Wanneer de truck omhoog is gekrikt moet u uit de buurt van het gebied onder de vorken en het chassis blijven. Als de krik per ongeluk wordt verwijderd, kunt u ernstig gewond raken.
- Gebruik een hydraulische krik die geschikt is voor de truck.

### 13.10.1 Voorwielen

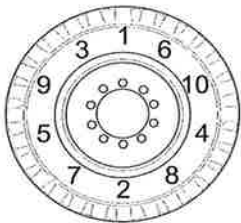

1. Parkeer de truck op een vlakke ondergrond.
2. Schakel de parkeerrem in en blokkeer de wielen.
3. Kantel de mast naar achteren, hef de vorken ongeveer 1 meter omhoog en plaats de krik onder het chassis, dicht bij de voorwielen.
4. Krik de truck zover op dat de banden bijna loskomen van de grond en draai de wielmoeren los.
5. Krik de truck zover omhoog dat de banden volledig los komen van de grond. Verwijder de wielmoeren en het wiel.
6. Om een wiel te plaatsen nadat een band is vervangen of gerepareerd, herhaalt u de stappen van de procedure voor verwijderen in omgekeerde volgorde. De wielmoeren moeten gelijkmatig worden aangehaald in de afgebeelde volgorde. Voor de correcte aanhaalmomenten van wielmoeren raadpleegt u hoofdstuk: Onderhoudsgegevens.
7. Rijd met de truck 2 of 3 keer vooruit en achteruit om te controleren of de wielmoeren niet loszitten en haal ze aan indien nodig.

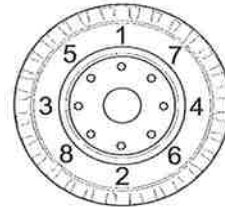

### 13.10.2 Achterwielen

1. Parkeer de truck op een vlakke ondergrond.
2. Schakel de parkeerrem in en blokkeer de wielen.
3. Plaats de krik onder het chassis in de buurt van de achterwielen.
4. Krik de truck zover op dat de banden bijna loskomen van de grond en draai de wielmoeren los.
5. Krik de truck zover omhoog dat de banden volledig los komen van de grond. Verwijder de wielmoeren en het wiel.
6. Om een wiel te plaatsen nadat een band is vervangen of gerepareerd, herhaalt u de stappen van de procedure voor verwijderen in omgekeerde volgorde. Haal de wielmoeren aan in dezelfde volgorde als voor de voorwielen. Voor de correcte aanhaalmomenten van wielmoeren raadpleegt u hoofdstuk: Onderhoudsgegevens.
7. Rijd met de truck 2 of 3 keer vooruit en achteruit om te controleren of de wielmoeren niet loszitten en haal ze aan indien nodig.



13 DOE-HET-ZELF-ONDERHOUD

### 13.11 Zekeringen vervangen

Als de lichten niet werken of het elektrische circuit niet reageert, kan de overeenkomstige zekering kapot zijn. Zekeringen van 80 V bevinden zich in de buurt van het achterdeksel van de bedieningselementen. De zekeringen van het aandrijfsysteem (1) en het hefsysteem (2) bevinden zich op de desbetreffende bedieningselementen. Voor toegang tot de zekeringen opent u de batterijkap en verwijdert u de achterkap. Zekeringen van 12 en 24 V zitten rechts onder het dashboard. Verwijder de kap van het dashboard voor toegang tot de zekeringen.

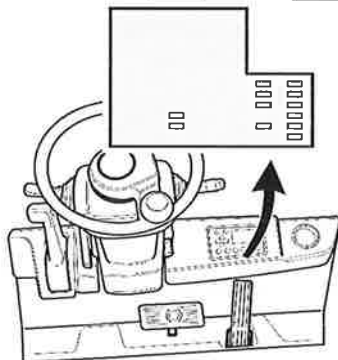
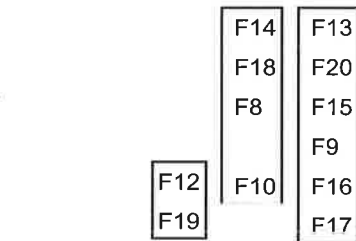
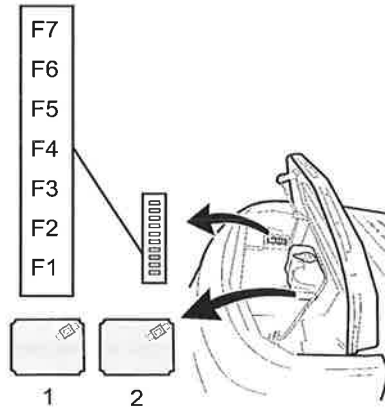

#### OPMERKING

- Vervang een zekering steeds door een andere met hetzelfde vermogen. Voor de toewijzing en het nominale vermogen van zekeringen, zie hoofdstuk: Onderhoudsgegevens.
- Als de vervangende zekering onmiddellijk kapot gaat wanneer ze wordt geplaatst, laat u het elektrische systeem controleren door het servicecentrum van de fabrikant.

### 13.12 Heffen van de truck

Wanneer de truck moet worden opgehesen, bevestigt u hijsriemen aan de voorzijde aan de hefopeningen bij de bovenkant van de mast en achteraan aan de ankerpunten nabij de wielkasten, zoals afgebeeld. Bescherm het beschermdak zodat het niet in contact kan komen met de hijsriemen.

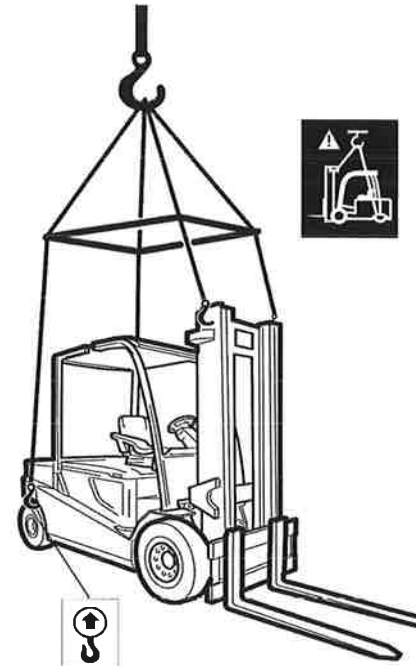

#### ⚠ WAARSCHUWING

Gebruik een net, ketting of touw dat sterk genoeg is en speciaal ontworpen is voor heffen.



## 14 PERIODIEK ONDERHOUD

### 14.1 Algemene aanwijzingen

Regelmatige inspectie en onderhoud is nodig om de heftruck in perfecte staat te houden en moet worden uitgevoerd door gespecialiseerde monteurs; neem voor meer informatie contact op met het servicecentrum van de fabrikant. Onderhoudsintervallen verwijzen naar normaal gebruik van een standaardvoertuig; ze zijn tevens gebaseerd op totale bedrijfsuren of - maanden van de levenscyclus van het voertuig, welke het eerst komt (de meeste inspecties worden na elke 1000 bedrijfsuren of ten minste zesmaandelijks gepland). Voor trucks die in meerdere ploegendiensten worden gebruikt, moeten de intervallen worden teruggebracht tot de volgende waarden:

15% bij 2 dagelijkse ploegendiensten

30% bij 3 dagelijkse ploegendiensten

#### INSPECTIEMETHODE:

**I:** Controleren, corrigeren en vervangen zoals vereist

**M:** Meten, corrigeren en instellen zoals vereist

**T:** Aanhalen

**C:** Reinigen

(\*) Nieuwe voertuigen: inspecties die elke zes weken/elke 250 uur worden uitgevoerd zijn alleen van toepassing op nieuwe voertuigen (of ze in meerdere ploegendiensten gebruikt worden of niet)

### 14.2 Tabel voor periodieke vervanging

VERVANGINGSCYCLUS (Gebaseerd op de totale bedrijfsuren of verstreken maanden tijdens de levenscyclus van de truck, wat het eerst van toepassing is)	om de 6 weken	om de 12 maanden	om de 30 maanden	om de 60 maanden
	om de 250 bedrijfsuren	om de 2000 bedrijfsuren	om de 5000 bedrijfsuren	om de 10000 bedrijfsuren
Olie aandrijfleenheid	•*	•		
Hydraulische olie		•		
Hydraulische-oliefilter	•*	•		
Ontluchtingsfilter olietank		•		
Remolie		•		
Hydraulische slangen kantelcilinder			•	
Slangen stuursysteem			•	
Mastkettingen				•
Kettingverankeringen				•
Hydraulische hogedrukslangen				•
Uitzwaai-blokkeringcilinder				•

### 14.3 Tabel voor periodiek onderhoud

ONDERHOUDSCYCLUS (Gebaseerd op de totale bedrijfsuren of verstreken maanden tijdens de levenscyclus van de truck, wat het eerst van toepassing is)	om de 6 weken	om de 6 maanden	om de 12 maanden
	om de 250 bedrijfsuren	om de 1000 bedrijfsuren	om de 2000 bedrijfsuren
<b>AANDRIJFSYSTEEM</b>			
<b>Wielen</b>			
Banden met scheuren, beschadiging of ongelijkmatig loopvlak		I	←
Metaalsnippers, stenen of vreemde voorwerpen vast in loopvlak van band	I*, C*	I, C	←
Profiel diepte	I*	I	←
Bandenspanning (trucks met luchtbanden)	M*	M	←
Instellingen aanhaalmoment voor naafmoeren	D*	T	←
Integriteit van wielschijven en velgen	I*	I	←



14 PERIODIEK ONDERHOUD

ONDERHOUDSCYCLUS (Gebaseerd op de totale bedrijfsuren of verstreken maanden tijdens de levenscyclus van de truck, wat het eerst van toepassing is)	om de 6 weken	om de 6 maanden	om de 12 maanden
	om de 250 bedrijfsuren	om de 1000 bedrijfsuren	om de 2000 bedrijfsuren
Bevestiging van voor- en achterwielkogellagers en abnormaal geluid	I*	I	←
<b>Vooras</b>			
Integriteit			I
Bevestiging van eenheid aan chassis		I	←
Bevestiging en abnormaal geluid		I	←
<b>Achteras</b>			
Integriteit			I
Bevestiging van eenheid aan chassis		I	←
Bevestiging en abnormaal geluid		I	←
Bevestiging van achteras ten opzichte van lengteas van truck	I*	I	←
Speling in naaf	I*	I	←
Mechanisch limiet veerweg		I	←
Lekken van stuurcilinders (indien geïnstalleerd)	I*	I	←
Integriteit en vervorming van stuurcilinders (indien geïnstalleerd)		I	←
Aanhaalmoment van stuurcilinders (indien geïnstalleerd)		I	←
Stuurgewrichtpin (indien geïnstalleerd)		I	←
Speling in koppelingen (indien geïnstalleerd)		I	←
<b>KRACHTOVERBRENGINGSSYSTEEM</b>			
<b>Aandrijfeenheid</b>			
Algemene toestand, integriteit en reinheid		I, C	←
Olielekkage		I	←
Oliepeil en toestand	I*	I	←
Bevestiging van moeren en bouten			I
Aanhaalmoment van bevestigingsbouten motor/transmissie		T	←
Aanhaalmoment van bevestigingsbouten aandrijfeenheid/chassis		T	←
Reinheid en aanhaalmoment van schroefdooppen		C, D	←
Toestand en reinheid van ontluchtungsleiding		I, C	←
<b>ELEKTRISCH SYSTEEM</b>			

ONDERHOUDSCYCLUS (Gebaseerd op de totale bedrijfsuren of verstreken maanden tijdens de levenscyclus van de truck, wat het eerst van toepassing is)	om de 6 weken	om de 6 maanden	om de 12 maanden
	om de 250 bedrijfsuren	om de 1000 bedrijfsuren	om de 2000 bedrijfsuren
<b>Algemeen</b>			
Isolatie truck		I	←
Integriteit van antistatische riem (indien geïnstalleerd)		I	←
<b>Motor</b>			
Reinheid		I, C	←
Bevestiging		I	←
Geluid in werking		I	←
Isolati weerstand		I	←
Aanhaalmoment voor stroomkabels		T	←
<b>Batterij</b>			
Afwijkingen in bovenste gedeelte batterij en/of behuizing		I	←
Gemorste vloeistof in de behuizing		I, C	←
Reinheid en toestand van stekker		I, C	←
Toestand van stroomkabels		I	←
Bevestiging en reinheid van aansluitklemmen		I, C	←
Isolati weerstand		I	←
Laadniveau		I	←
Elektrolytpeil		I	←
Soortelijk gewicht van elektrolyt		M	←
Spanningsmeting van elke cel na laden			M
<b>Magneetschakelaar</b>			
Bevestiging, reinheid en integriteit van contacten		I	←
Reinheid, integriteit, werking van hulpcontact		I, C	←
Toestand installatie boogcontacten (indien geïnstalleerd)		I	←
Spoelbevestiging		I	←
Toestand van bevestiging en installatie van hoofdcircuitkabels		I	←
Aanhaalmoment voor aangesloten kabels		T	←
Functionele tests van alle aangesloten kabels		I	←
<b>Microschakelaars - Potentiometers</b>			
Bevestiging en integriteit van installatie		I	←
Bedrijfstoestand en inschakeltijden		I	←



ONDERHOUDSCYCLUS (Gebaseerd op de totale bedrijfsuren of verstreken maanden tijdens de levenscyclus van de truck, wat het eerst van toepassing is)	om de 6 weken	om de 6 maanden	om de 12 maanden
	om de 250 bedrijfsuren	om de 1000 bedrijfsuren	om de 2000 bedrijfsuren
Bedrijfstoestand van de potentiometers van gas- en rempedaal		I	←
Bedrijfstoestand van potentiometer van hendels armleuning (indien geïnstalleerd)		I	←
<b>Rijrichtingschakelaar</b> (indien geïnstalleerd)			
Integriteit en bedrijfstoestand		I	←
Kabelaansluitingen		I	←
<b>Elektronische besturingseenheid</b>			
Integriteit, reinheid en bedrijfstoestand		I, C	←
Aanwezigheid van alarmeren in log		I	←
Aanhaalmoment voor stroomkabels		T	←
Kabelboomansluitingen		I	←
Status van aansluitingen		I	←
Reiniging van besturingscompartiment (met perslucht)		C	←
Functionele efficiëntie van elektrische ventilator (indien geïnstalleerd)		I	←
Reiniging van leiding en filter van elektrische ventilator		C	←
<b>Zekeringen en relais</b>			
Kabelboombevestiging		I	←
Werkings van alle functies beschermd door zekeringen en relais		I	←
<b>Elektrische bedrading</b>			
Bevestiging, integriteit en toestand van de kabelboom		I	←
Integriteit van kabelisolatie kabelboom		I	←
Bevestiging van aansluitingen en toestand van tape		I	←
<b>STUURSYSTEEM</b>			
<b>Stuurwiel</b>			
Speling en bevestiging	I*	I	←
<b>Stuurklep</b>			
Olielekkage	I*	I	←
Installatie en bevestiging	I*	I	←
Maximale druk		M	←
<b>Stuursysteem</b>			
Stuurhoek rechts en links			I

ONDERHOUDSCYCLUS (Gebaseerd op de totale bedrijfsuren of verstreken maanden tijdens de levenscyclus van de truck, wat het eerst van toepassing is)	om de 6 weken	om de 6 maanden	om de 12 maanden
	om de 250 bedrijfsuren	om de 1000 bedrijfsuren	om de 2000 bedrijfsuren
<b>Stuurbekrachtiging - Hydraulische stuurmotor</b> (indien geïnstalleerd)			
Olielekkage		I	←
Integriteit van stuurbekrachtigingsslang			I
<b>REMSYSTEEM</b>			
<b>Algemeen</b>			
Remvloeistof-/oliepeil (indien geïnstalleerd)		I	←
Olie-/vloeistoflekkage		I	←
Ontluchtingssysteem remmen (indien geïnstalleerd)		I	←
Waarschuwingsslampje laag peil (indien geïnstalleerd)			I
<b>Rempedaal</b>			
Remwerking		I	←
Veerweg pedaal/vrije veerweg		I	←
Veerweg retour		I	←
Koppelingen hendel	I*	I	←
<b>Parkeerrem</b>			
Remwerking		I	←
Kracht op hendel en begrenzingsschakelaar (indien geïnstalleerd)		I	←
Bedrijfsconditie parkeerschakelaar (indien aanwezig)		I	←
Speling, slijtage en reinheid van magneetschijven (indien aanwezig)		I	←
<b>Remschijven</b>			
Slijtage en beschadiging			I
<b>LAAD-/LOSSYSTEEM</b>			
<b>Vorken</b>			
Slijtage en integriteit van borgpennen en vorken		I	←
Uitlijning van vorkpunten links en rechts		I	←
Slijtage op vorkhielen		I	←
Barsten in gelaste onderdelen		I	←
<b>Mast- en hefarm</b>			
Vervorming, schade en scheurtjes in gelaste onderdelen		I	←
Slijtage, beschadiging en draaitoestand van rollers		I	←



14 PERIODIEK ONDERHOUD

ONDERHOUDSCYCLUS (Gebaseerd op de totale bedrijfsuren of verstreken maanden tijdens de levenscyclus van de truck, wat het eerst van toepassing is)	om de 6 weken	om de 6 maanden	om de 12 maanden
	om de 250 bedrijfsuren	om de 1000 bedrijfsuren	om de 2000 bedrijfsuren
Slijtage en schade aan maststeunbussen			←
Afstelling, slijtage en schade van mastkussens			←
Slijtage en schade aan rolpen			←
Bevestiging van masten en hefsteun			←
Toestand van kussens aan de zijkant, onderkant en bovenkant van vorkwagens	*		←
<b>Ketting en kettingrollen</b>			
Integriteit en kettingspanning	*		←
Kettingsmering			←
Defecten in verankerbouten en -moeren van kettingen			←
Slijtage en schade aan kettingrollen			←
Vrije rotatie van kettingrollen			←
<b>Hulpstukken (indien gemonteerd)</b>			
Abnormaliteiten en toestand van installatie			←
<b>HYDRAULISCH SYSTEEM</b>			
<b>Cilinders</b>			
Olielekkage			←
Bevestiging en integriteit van cilinderstang en stanguiteinde			←
Bedrijfstoestand, bevestiging, integriteit van installatie kanteelcilinder			←
Natuurlijke neerlating, natuurlijke voorwaartse kanteling			←
Installatie van mastcilinders: bevestiging en integriteit			←
Hef- en daalsnelheid			←
Ongelijkmatige beweging			←
<b>Hydraulische pomp</b>			
Olielekkage en afwijkend geluid			←
<b>Hydraulische-olietank</b>			
Olielekkage			←
Oliepeil, vervuiling			←
Toestand oliereservoir en filter			←
<b>Hydraulisch filter</b>			
Reinheid			C

ONDERHOUDSCYCLUS (Gebaseerd op de totale bedrijfsuren of verstreken maanden tijdens de levenscyclus van de truck, wat het eerst van toepassing is)	om de 6 weken	om de 6 maanden	om de 12 maanden
	om de 250 bedrijfsuren	om de 1000 bedrijfsuren	om de 2000 bedrijfsuren
<b>Bedieningshendel (indien aanwezig)</b>			
Bedrijfsconditie			←
<b>Regelklep olie</b>			
Olielekkage			←
Werking van losklep			←
Meting van losdruk			M
<b>Oliedrukleidingen</b>			
Olielekkage			←
Integriteit			←
Bevestiging van hendelmechanismen			←
<b>VEILIGHEIDSINRICHTINGEN, etc.</b>			
<b>Carrosserie</b>			
Beschadiging van en barsten in chassis, dwarsbalk, enz.			
Bevestiging van moeren en bouten			
<b>Beschermdak</b>			
Integriteit			←
Barsten in gelast onderdeel			←
<b>Rooster laststeun</b>			
Aanlasting, schade en barsten			←
Bevestiging van geïnstalleerde onderdelen			←
<b>Stoel</b>			
Bevestiging en integriteit van installatie			←
Werking van microscharnelaar stoel	*		←
Toestand werking en integriteit van veiligheidsgordel			←
<b>OPS</b>			
Bedrijfscondities	*		←
<b>Zelfvergrendelende noodstopknop</b>			
Bedrijfscondities			←
<b>Dashboard</b>			
Bedrijfscondities			←
<b>Claxon</b>			
Installatie en bedrijfstoestand			←



ONDERHOUDSCYCLUS (Gebaseerd op de totale bedrijfsuren of verstreken maanden tijdens de levenscyclus van de truck, wat het eerst van toepassing is)	om de 6 weken	om de 6 maanden	om de 12 maanden
	om de 250 bedrijfsuren	om de 1000 bedrijfsuren	om de 2000 bedrijfsuren
<b>Verlichtingssysteem (OPT)</b>			←
Installatie en bedrijfstoestand			←
<b>Richtingaanwijzers (OPT)</b>			←
Installatie en bedrijfstoestand			←
<b>Waarschuwingsclaxon achteruitrijden (OPT)</b>			←
Bedrijfscondities			←
<b>Achteruitkijkspiegels (OPT)</b>			←
Integriteit en reinheid			←
Lichtgevende stickers achterzijde			←
<b>Cabine (OPT)</b>			←
Integriteit van dak			←
Integriteit en bedrijfstoestand van deuren, zijruiten, achterraut			←
Integriteit en bedrijfstoestand van verwarmde ruiten			←
Integriteit en werking van ruitenwissers			←
Integriteit en bedrijfstoestand van cabineverwarming			←
<b>Smering</b>			←
Algemene toestand - zie het Smeerschema			←

### 14.3.1 Periodiek onderhoud SAS

ONDERHOUDSCYCLUS (Gebaseerd op de totale bedrijfsuren of verstreken maanden tijdens de levenscyclus van de truck, wat het eerst van toepassing is)	om de 6 weken	om de 6 maanden	om de 12 maanden
	om de 250 bedrijfsuren	om de 1000 bedrijfsuren	om de 2000 bedrijfsuren
<b>S.A.S.</b>			←
Handeling			←
Integriteit en bevestiging van sensoren en kabelbomen			←
Integriteit, vervorming en olie lekkages bij werkende onderdelen			←
Prestaties van uitzwaai-blokkeringscilinder en/of accumulator			←
Conditie van lastsensor			←

### 14.4 Smeerschema

1	Sideshift (*) (OPT)
2	Borgpennen vork
3	Kettingverankeringen
4	Mastgeleiders (*)
5	Mastbevestigingen
6	Hefkettingen (*)
7	Aandrijfeenheid
8	Remvloeistoftank
9	Olietank
10	Achterwielkogellagers (*)
11	Pennen achterasbalk
12	Contactring en contactveer claxon
13	Uitzwaai-blokkeringscilinder (*)

(\*) en elke 40 uur als onderdeel van het doe-het-zelf-onderhoud

I	Elke 1000 uur (6 maanden)
II	Elke 2000 uur (12 maanden)
o	Inspecteren en aanbrengen
•	Vervangen
(A)	Vet op basis van molybdeendisulfide
(B)	Kettingspray
(C)	Transmissieolie
(D)	Hydraulische olie
(E)	Remolie



14 PERIODIEK ONDERHOUD

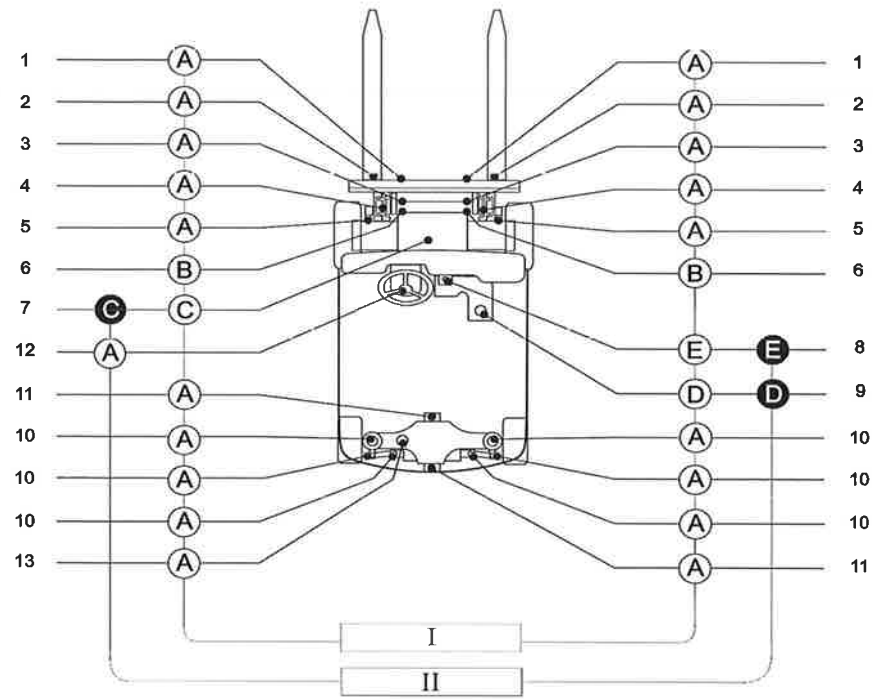



## 15 ONDERHOUDSGEGEVENS

### 15.1 Waarden

Punt	Waarde	
Relatieve dichtheid van batterijelektrolyt bij 20°C	Standaard	1,280
	Limiet	1,150
Aanhaalmoment - Nm	Aandrijfeenheid aan chassis	720
	Contragewicht aan chassis	680
	Overkapping op chassis	83
	Achteras aan chassis	300
	Mast aan chassis	200
	Wielmoeren:	
	<ul style="list-style-type: none"> <li>▪ enkel voor</li> <li>▪ dubbel voor</li> <li>▪ achter</li> </ul>	422 441 304
Geluidsniveau (LPA) volgens EN 12053 - dB (A)	Onzekerheid K=4 dB (A)	69,9
Algemene trilling truckcarrosserie volgens EN 13059 - m/s <sup>2</sup>	Onzekerheid K = 0,14 x a - m/s <sup>2</sup> (a: vermelde waarde)	0,41

### 15.2 Smeermiddelen en vloeistoffen

Plaats van aanbrengen	Inhoud	Soort
Aandrijfeenheid	2,5 l	Mobilfluid 424 of gelijkwaardig product
Remmen	Versie met via hendel bediende parkeerrem: 1,7 l	Mobilfluid 424 of gelijkwaardig product
	Versie met via schakelaar bediende parkeerrem: 1,6 l	
Hydraulische-olietank	30 l	Standaardversie: VG32; Wladoil HY SY HVI 32 of Agip Arnica 32 of gelijkwaardig product
Chassis en mast, smeernippels	Hoeveelheid volgens behoefte	Standaardversie: Mobilgrease Special of gelijkwaardig Uitvoering voor koude omgevingen: Esso Beacon 32S of gelijkwaardig product
Masthefkettingen	Hoeveelheid volgens behoefte	Interflon Fin Lube TF, Kluberoil 4UH1-32N, Rexnord kadespray REXOIL of gelijkwaardig product
Batterij	Hoeveelheid volgens behoefte	Gedestilleerd of gedemineraliseerd water
	Vereiste hoeveelheid (max. 2,1 l)	Standaardversie: Standaard ruitensproeiervloeistof voor motorvoertuigen Uitvoering voor koude omgevingen: Lagetemperatuur ruitensproeiervloeistof voor motorvoertuigen

#### OPMERKING

Verschillende soorten olie mogen niet met elkaar worden gemengd





15 ONDERHOUDSGEGEVENS

15.3 Zekeringen

Zekeringen 80 V Achterste compartiment	Ampère - A	Zekeringen 12 V / 24 V Dashboard	Ampère - A
F1 (ingang omvormer - standaardapparaten - 80V/24V)	15	F8 (zijlichten) (OPT)	7,5
F2 (sleutel)	5	F9 (24V-voeding) (OPT)	5
F3 (uitgang omvormer - standaardapparaten - 80 V/24 V)	30	F10 (voeding aan boord)	10
F4 (waarschuwingstoon)	5	F12 (12V-voeding) (OPT)	5
F5 (verwarming) (OPT)	30	F13 (voeding aan boord)	2
F6 (ingang omvormer - optionele apparaten - 80 V/24 V)	15	F14 (werklichten voor)	7,5
F7 (ingang omvormer - optionele apparaten - 80 V/12 V)	5	F15 (ruitwisser voor) (OPT)	7,5
F11 (verwarmde pneumatische stoel) (OPT)	10	F16 (ruitwisser achter) (OPT)	7,5
		F17 (verwarming) (OPT)	5
		F18 (werklichten achter)	7,5
		F19 (radio, sfeerverlichting) (OPT)	7,5
Zekering aandrijfvermogen	400	F20 (achterrautverwarming) (OPT)	10
Voedingszekering hef- en stuurinrichting	400	F23 (verwarmde stoel + lampen op mast) (OPT)	15

15.4 Truckgewicht

Versie	Gewicht (met batterij) - kg
4,0 t	6556
4,5 t	7086
5,0 t	7721

15.5 Wielen

Soort	4,0 - 4,5	5,0 t
Voorzijde	250-15	28x12,5-15
Voorzijde dubbel	7,00-15	
Achter	23x9-10	

15.6 Batterijen

Soort	Versie	Lengte - mm	Breedte - mm	Hoogte - mm	Vereist minimumgewicht (met behuizing) - kg	Maximumgewicht - kg	Spanning en nominale capaciteit - V / Ah
Standaard	4,0 t	1028	999	784	2069	2287	80 / 840
	4,5 t						
	5,0 t						
Hoge capaciteit	1028	999	784	2069	2287	80 / 930	
	1026	996	627	1635	1807	80 / 750	



## 16 AFMETINGEN VAN DE TRUCK

### 16.1 Afmetingen

Positie	Versie		
	4,0 t	4,5 t	5,0 t
b1	1345	←	1440
b10	1119	←	1145
b11	1113	←	←
α/β	5 / 10	←	←
h1	2500	←	←
h2	80	←	←
h23	3350	←	3360
h4	4156	←	←
h6	2360	←	←
h7	1277	←	←
h10	550	←	←
m1	150	←	←
m2	145	←	←
l1	3902	3942	4269
l2	2902	2942	3069
x	513	←	523
y	2030	←	←
c	500	←	600
s / e / l	50 / 150 / 1000	←	60 / 150 / 1200
Wa	2579	←	2660
Ast (met pallets van 1200 mm)	4492	←	4583

De gegevens zijn in mm en verwijzen naar de standaardtruck met mast V3300 en superelastische wielen.

### 16.2 Posities

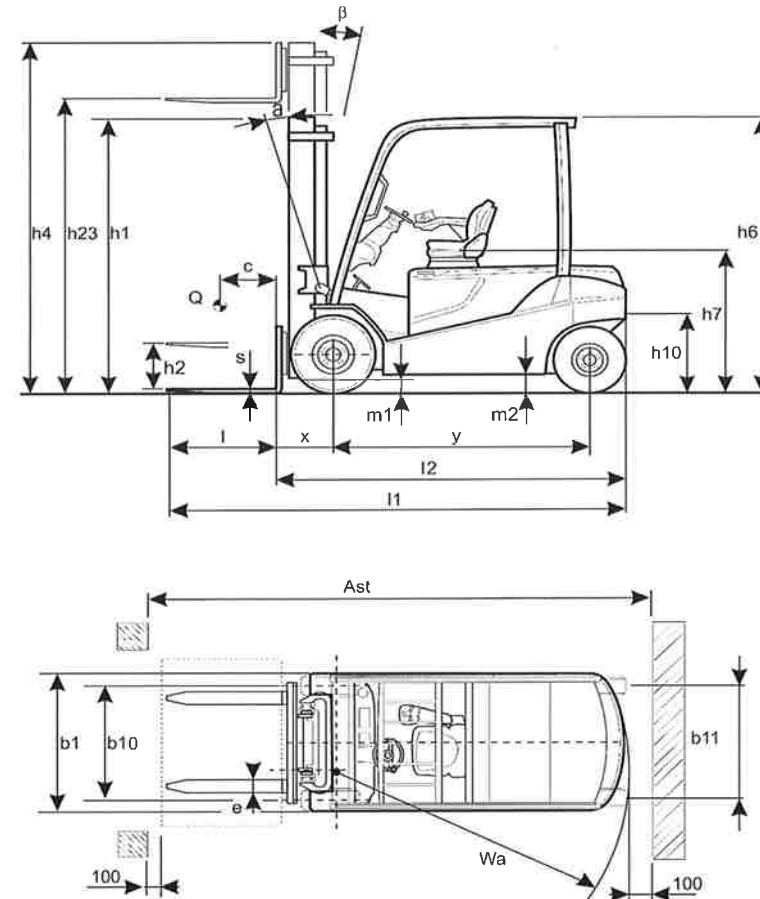



17 CE-CONFORMITEITSVERKLARING

## 17 CE-CONFORMITEITSVERKLARING

### 17.1 VOORBEELD

## TOYOTA

TOYOTA MATERIAL HANDLING EUROPE

### CE-CONFORMITEITSVERKLARING

Wij

Toyota Material Handling Europe AB  
Svarvargatan 8 SE 59581 Mjölby  
Zweden

Verklaren dat:

de heftrucks met contragewicht

Model: **TOYOTA**

Type: 8FBMT40  
8FBMT45  
8FBMT50

in overeenstemming zijn met:

De Machinerichtlijn 2006/42/EG in de recentste actieve versie;

De Richtlijn Elektromagnetische Compatibiliteit 2004/108/EG en volgende amendementen, zoals geproduceerd volgens de Geharmoniseerde Norm EN 12895;

Persoon gemachtigd om het technisch dossier te raadplegen  
(voor de Richtlijn 2006/42/EG):

Voornaam:  
Naam:

Adres: Toyota Material Handling Europe AB  
Svarvargatan 8 SE 59581 Mjölby  
Zweden

Mjölby, / /2013

Handtekening